

MG

vloerverwarming

STERK IN PROJECTENWERK!

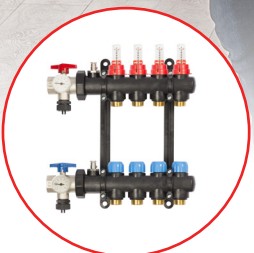
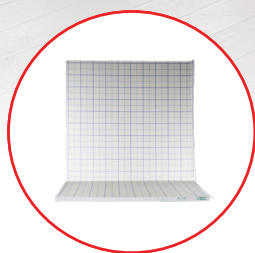

PRODUCT CATALOGUS

PRODUCT ^{MG} INDEX

1

BEVESTIGINGS- EN ISOLATIESYSTEMEN 4

Energyfloorsysteem  4

Tackerplaatsysteem  6

Draadmatsysteem  16

Noppenplaatsysteem  22

Droogbouwsysteem  26

2

VLOERVERWARMINGS LEIDINGEN 32

PE-RT Buis  34

PE-X Buis  35

AKB Buis  35

3

VLOERVERWARMINGS VERDELERS 38

Kunststof verdelers  40

RVS verdelers  50

Stalen verdelers  54

4

RUIMTE REGELINGEN 62

Smart 2 bedraad 24V  64

Alpha Smartware 230 V  66

Regeling smartboxen  68

Overzicht regelingen  70

ONZE NIEUWE CATALOGUS IS GELANCEERD!

Met 500+ producten waarvan meer dan 50 nieuwe producten is hij ook dit keer weer goed gevuld.

Een prachtig uitgebalanceerd assortiment, al zeggen we het zelf.

Mist u iets of heeft u vragen, neem dan contact op, wij helpen u graag verder.



ENERGY FLOOR

VLOERVERWARMING MET GEÏNTEGREERDE
ENERGIEOPSLAG (PCM)

DE TOEKOMST VAN VLOERVERWARMING



WAT IS PCM?

PCM staat voor Phase Change Materials (faseovergangsmateriaal). De meest bekende vorm van PCM is water. Water bevriest bij 0 °C en wordt ijs, en verandert in damp als het kookt. Onze PCM is een zouthydraat waarbij de faseverandering wordt gebruikt om warmte op te slaan en af te geven. Door een specifieke samenstelling te creëren, wordt het materiaal 'geprogrammeerd' op een gewenste temperatuur. Voor woningen gebruiken we een smeltpunt van 26 °C. Door het PCM op deze temperatuur te programmeren, zorgt het voor een constante ruimtetemperatuur van ca. 21 °C

OVERDAG

Tijdens de fase verandering slaat de PCM energie op als latent aanwezige warmte. Deze wordt vastgehouden tot de PCM compleet is gesmolten. **"Koelen"**

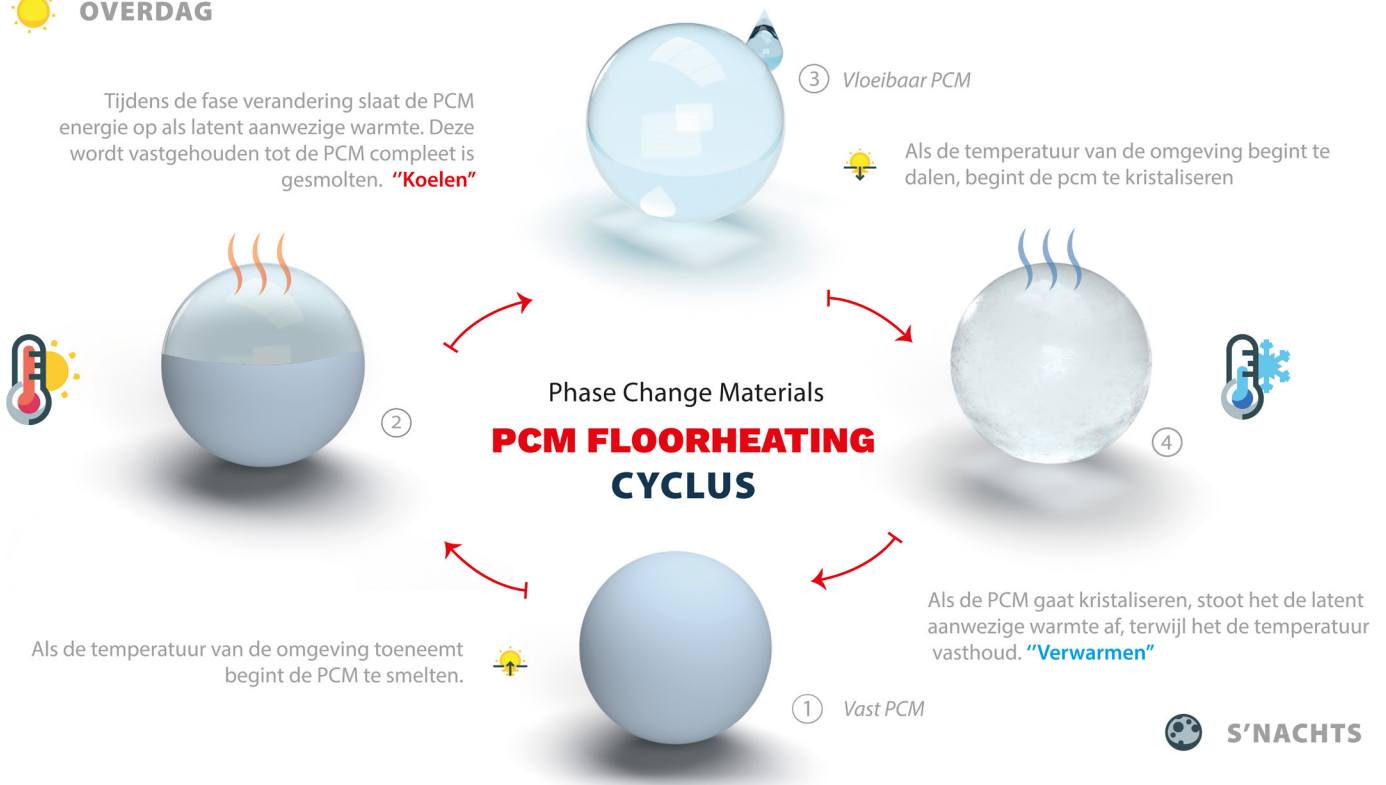

De toekomst van vloerverwarming

WAT IS ENERGY FLOOR?

De Energy+ PCM-vloerverwarming is een geïntegreerd systeem van PCM en een unieke noppenplaat met vloerverwarming. Het PCM materiaal zit in de noppen van de noppenplaat opgeslagen. De Energy+ PCM-noppenplaat zorgt ervoor dat er nog sneller warmte/koude kan worden geaccumuleerd. De vloer wordt één grote thermische buffer waarin energie kan worden opgeslagen en later weer kan worden afgegeven.

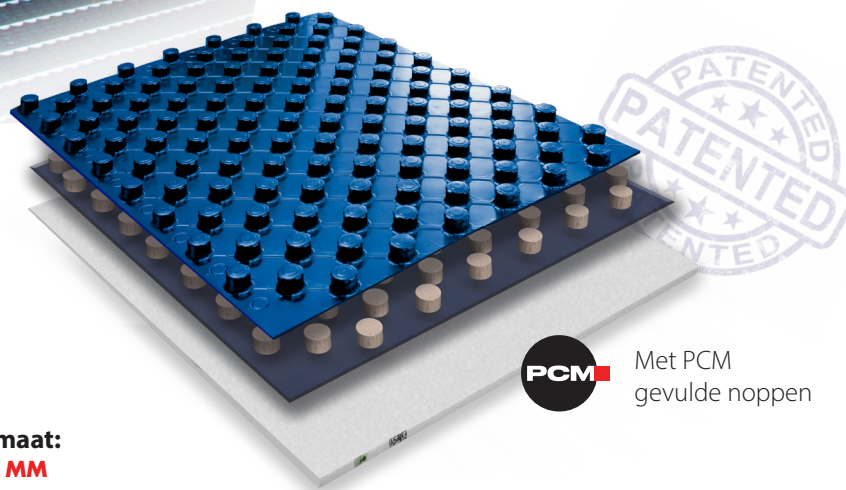
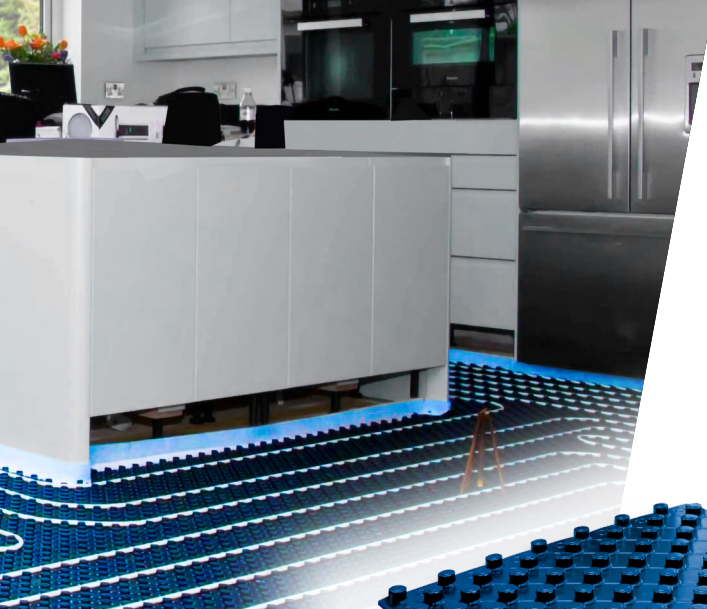

PCM Met PCM gevulde noppen



Buismaat:
Ø 16 MM

- Folieoverstek aan twee zijden voor een dekvloer-dichte verbinding
- Noppenhoogte: 22 mm
- Rastermaat: 5, 10, 15, 20, 25 cm
- Brandgedrag volgens EN 13501 = klasse E
- Bouwstofklasse volgens DIN 4102 = B2
- Maat: 0,65 x 1,05 m - Gebruiksoppervlak: 0,6 x 1,0 m
- Volledig met PCM gevulde noppen.

**DE ENERGYFLOOR IS IN
VERSCHILLENDE EPS-DIKTES
BESCHIKBAAR! VRAAG NAAR
ONZE MOGELIJKHEDEN!**

Noppenplaat met EPS-isolatie voor buizen Ø16 mm. Toepassing volgens EN 13163 voor binnenisolatie op plafonds of vloerplaten volgens DIN 4108-10. PS folie met holle noppen gelijmd op EPS-isolatie

Art. Nr.	Beschrijving	WLG	m ² K/W	kN/m ²	dB*	VKE/Kart.
C102001	Energy-floor PCM NP zonder isolatie (0,6 m ²)	-			-	3 m ²
C102010	Energy-floor PCM 11 mm DEO 150 kPa (0,6 m ²)	035	0,314	45	-	3 m ²
C102020	Energy-floor PCM 20-2 mm EPS DES sm (0,6 m ²)	045	0,45	4	28	3 m ²
C102025	Energy-floor PCM 25-2 mm EPS DES sm (0,6 m ²)	045	0,55	4	28	3 m ²
C102030	Energy-floor PCM 30-3 mm EPS DES sm (0,6 m ²)	045	0,70	4	29	3 m ²



**MEER WETEN OVER DE TOEKOMST
VAN VLOERVERWARMING?**

Bekijk dan onze video over de uitleg van PCM Energyfloor.

TACKERPLAAT SYSTEEM

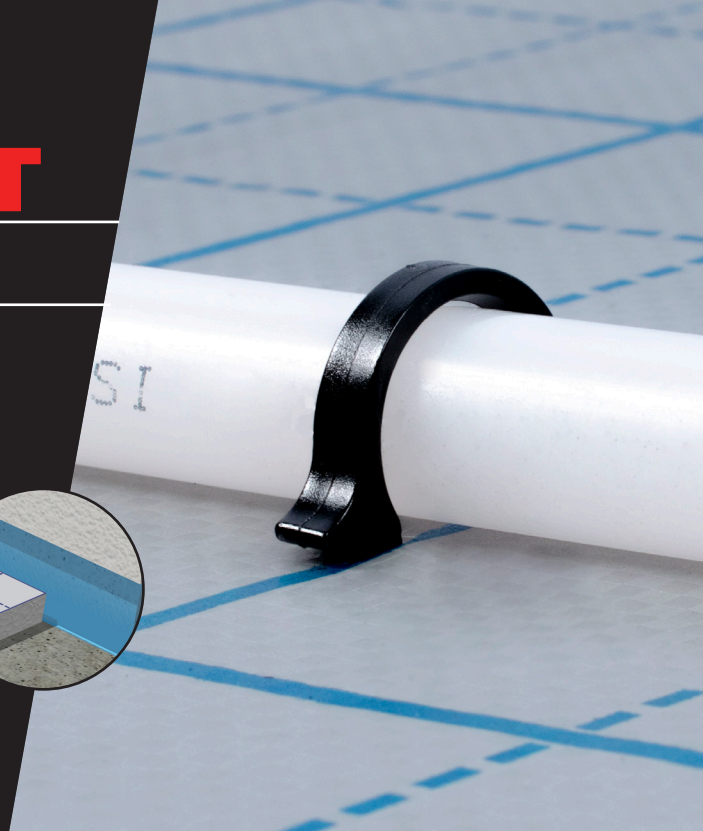
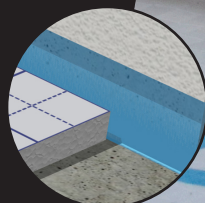
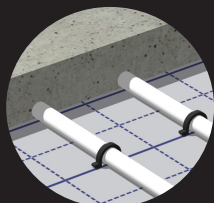
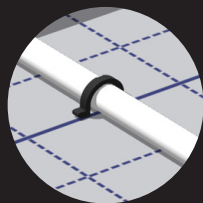

Hartafstand, 100, 150, 200,
250, 300 mm

PE-RT, PE-Xc, AKB leiding
14 x 2, 16 x 2, 17 x 2,
18 x 2 en 20 x 2 mm

Tackers
(verschillende tackers mogelijk)

Randisolatie Basic en Luxe

Klap-systeem 20-2, 25-2, 30-2, 30-3,
35-3, 40-3, 50-3, 60-3 mm

Roll-systeem 20-2, 25-2, 30-2, 30-3,
35-3 mm

Wilt u een dekvloer met geweldige akoestische eigenschappen of goed isolerend vermogen? En wilt u ook nog eens een dekvloer die eenvoudig en snel te monteren is? Het tackerplaatsysteem van MG voldoet aan al uw wensen!

OVERLAPPEND VERLEGGEN

De tackerplaten zijn aan één kant voorzien van een extra folierand. Dit zorgt ervoor dat u de tackerplaten overlappend kunt verleggen. Het tackerplaat systeem is dankzij zijn unieke gewapende rasterfolie zeer goed vloeistofdicht af te tapen, ook in vochtige omgeving.



SPECIFICATIES

- Verlegafstanden (h.o.h.) op basis van rasterdruk: 100, 150, 200, 250, 300 mm
- Isolatieplaat van EPS-hardschuim conform DIN 18164 T2, 4108/9
- Voldoet aan de geluidsisolatie-eisen conform NEN 1070
- Geschikt voor leidingen met \varnothing 14 x 2, 16 x 2, 17 x 2, 18 x 2 en 20 x 2 mm
- Toepasbaar in combinatie met diverse typen vloerafwerking (tegels, marmer, parket, tapijt)
- Toepassingsgebieden: grote oppervlakten en ruimtes met een ongewone vorm

MG KLAP-SYSTEEM EN ROLL-SYSTEEM

Klap-systeem–contactgeluid isolatie | 2 x 1 m



Art. nr.	Omschrijving	Dikte	EPS	DES	dB	VKE
C201020	R = 0,45 m ² K/W	20-2 mm	045 (4 kN/m ²)	sm	28	1 st.
C201025	R = 0,55 m ² K/W	25-2 mm	045 (4 kN/m ²)	sm	28	1 st.
C201031	R = 0,70 m ² K/W	30-3 mm	045 (4 kN/m ²)	sm	29	1 st.
C201035 *	R = 0,80 m ² K/W	35-3 mm	045 (4 kN/m ²)	sm	29	1 st.
C201040 *	R = 0,90 m ² K/W	40-3 mm	045 (4 kN/m ²)	sm	30	1 st.
C201045 *	R = 1,05 m ² K/W	45-3 mm	045 (4 kN/m ²)	sm	30	1 st.
C201050 *	R = 1,15 m ² K/W	50-3 mm	045 (4 kN/m ²)	sm	30	1 st.
C201060 *	R = 1,40 m ² K/W	60-3 mm	045 (4 kN/m ²)	sm	30	1 st.
C201022 *	R = 0,50 m ² K/W	20-2 mm	040 (5 kN/m ²)	sg	26	1 st.
C201027 *	R = 0,60 m ² K/W	25-2 mm	040 (5 kN/m ²)	sg	26	1 st.
C201032 *	R = 0,75 m ² K/W	30-2 mm	040 (5 kN/m ²)	sg	28	1 st.
C201042 *	R = 1,05 m ² K/W	40-2 mm	040 (5 kN/m ²)	sg	28	1 st.
C201052 *	R = 1,30 m ² K/W	50-2 mm	040 (5 kN/m ²)	sg	29	1 st.

- Gemaakt van EPS-hardschuim conform EN 13163
 - Scheurvast weefselfolie en rasteropdruk 100 x 100 mm, markering 50 x 50 mm
 - Een zijde voorzien van een extra folierand
 - Verpakt per 5 stuks, totaal 10 m²
 - 50 mm tackerplaat: verpakt per 4 stuks, totaal 8 m²
 - 60 mm tackerplaat: verpakt per 3 stuks, totaal 6 m²
- * Prijs + levertijd op aanvraag

Roll-systeem–contactgeluid isolatie | 10 x 1 m

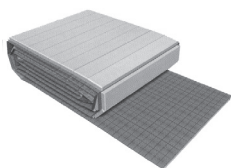

Art. nr.	Omschrijving	Dikte	EPS	DES	dB	VKE
C202020 *	R = 0,45 m ² K/W	20-2 mm	045 (4 kN/m ²)	sm	28	1 st.
C202025 *	R = 0,55 m ² K/W	25-2 mm	045 (4 kN/m ²)	sm	28	1 st.
C202031 *	R = 0,70 m ² K/W	30-3 mm	045 (4 kN/m ²)	sm	29	1 st.
C202035 *	R = 0,80 m ² K/W	35-3 mm	045 (4 kN/m ²)	sm	29	1 st.
C202030 *	R = 0,75 m ² K/W	30-2 mm	040 (5 kN/m ²)	sg	28	1 st.

- Gemaakt van EPS-hardschuim conform EN 13163
 - Scheurvast weefselfolie en rasteropdruk 100 x 100 mm, markering 50 x 50 mm
 - Een zijde voorzien van een extra folierand
- * Prijs + levertijd op aanvraag

Klap-systeem zelfklevend-contactgeluid isolatie | 2 x 1 m

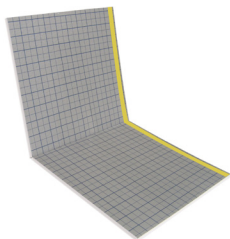

Art. nr.	Omschrijving	Dikte	EPS	DES	dB	VKE
C201120 *	R = 0,45 m ² K/W	20-2 mm	045 (4 kN/m ²)	sm	28	1 st.
C201125 *	R = 0,55 m ² K/W	25-2 mm	045 (4 kN/m ²)	sm	28	1 st.
C201131 *	R = 0,70 m ² K/W	30-3 mm	045 (4 kN/m ²)	sm	29	1 st.
C201135 *	R = 0,80 m ² K/W	35-3 mm	045 (4 kN/m ²)	sm	29	1 st.
C201140 *	R = 0,90 m ² K/W	40-3 mm	045 (4 kN/m ²)	sm	30	1 st.
C201145 *	R = 1,05 m ² K/W	45-3 mm	045 (4 kN/m ²)	sm	30	1 st.
C201150 *	R = 1,15 m ² K/W	50-3 mm	045 (4 kN/m ²)	sm	30	1 st.
C201160 *	R = 1,40 m ² K/W	60-3 mm	045 (4 kN/m ²)	sm	30	1 st.
C201122 *	R = 0,50 m ² K/W	20-2 mm	040 (5 kN/m ²)	sg	26	1 st.
C201127 *	R = 0,60 m ² K/W	25-2 mm	040 (5 kN/m ²)	sg	26	1 st.
C201132 *	R = 0,75 m ² K/W	30-2 mm	040 (5 kN/m ²)	sg	28	1 st.
C201142 *	R = 1,05 m ² K/W	40-2 mm	040 (5 kN/m ²)	sg	28	1 st.
C201152 *	R = 1,30 m ² K/W	50-2 mm	040 (5 kN/m ²)	sg	29	1 st.

- Gemaakt van EPS-hardschuim conform EN 13163
- Scheurvast weefselfolie en rasteropdruk 100 x 100 mm, markering 50 x 50 mm
- Één zijde voorzien van een extra folierand
- * Prijs + levertijd op aanvraag
- Lange zijde voorzien van eenzijdige zelfklevende folierand
- Verpakt per 5 stuks, totaal 10 m²
- 50 mm tackerplaat: verpakt per 4 stuks, totaal 8 m²
- 60 mm tackerplaat: verpakt per 3 stuks, totaal 6 m²

Roll-systeem zelfklevend-contactgeluid isolatie | 10 x 1 m

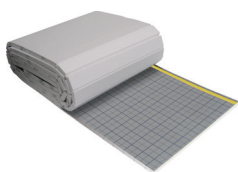

Art. nr.	Omschrijving	Dikte	EPS	DES	dB	VKE
C202120 *	R = 0,45 m ² K/W	20-2 mm	045 (4 kN/m ²)	sm	28	1 st.
C202125 *	R = 0,55 m ² K/W	25-2 mm	045 (4 kN/m ²)	sm	28	1 st.
C202131 *	R = 0,70 m ² K/W	30-3 mm	045 (4 kN/m ²)	sm	29	1 st.
C202135 *	R = 0,80 m ² K/W	35-3 mm	045 (4 kN/m ²)	sm	29	1 st.
C202130 *	R = 0,75 m ² K/W	30-2 mm	040 (5 kN/m ²)	sg	28	1 st.

- Gemaakt van EPS-hardschuim conform EN 13163
- Scheurvast weefselfolie en rasteropdruk 100 x 100 mm, markering 50 x 50 mm
- * Prijs + levertijd op aanvraag
- Een zijde voorzien van een extra folierand
- Lange zijde voorzien van eenzijdige zelfklevende folierand

Isolatie met contactgeluid isolatie | EPS 045 (4 kN/m²)



Art. nr.	R waarde	Dikte	dB	Afmeting	VKE
C405022	R = 0,45 m ² K/W	20-2 mm	28	1 x 1 m	1 st.
C405025	R = 0,55 m ² K/W	25-2 mm	28	1 x 1 m	1 st.
C405033	R = 0,70 m ² K/W	30-3 mm	29	1 x 1 m	1 st.
C405035 *	R = 0,80 m ² K/W	35-3 mm	29	1 x 1 m	1 st.
C405043 *	R = 0,90 m ² K/W	40-3 mm	30	1 x 1 m	1 st.
C405045 *	R = 1,05 m ² K/W	45-3 mm	30	1 x 1 m	1 st.
C405053 *	R = 1,15 m ² K/W	50-3 mm	30	1 x 1 m	1 st.
C405063 *	R = 1,40 m ² K/W	60-3 mm	30	1 x 1 m	1 st.

* Prijs + Levertijd op aanvraag

Isolatie met contactgeluid isolatie | EPS 040 (5 kN/m²)



Art. nr.	R waarde	Dikte	dB	Afmeting	VKE
C405020 *	R = 0,50 m ² K/W	20-2 mm	26	1 x 1 m	1 st.
C405030 *	R = 0,75 m ² K/W	30-2 mm	28	1 x 1 m	1 st.
C405040 *	R = 1,05 m ² K/W	40-2 mm	28	1 x 1 m	1 st.
C405050 *	R = 1,30 m ² K/W	50-2 mm	29	1 x 1 m	1 st.

* Prijs + Levertijd op aanvraag

Isolatie zonder contactgeluid isolatie | EPS 035 (100 kN/m²)



Art. nr.	R waarde	Dikte	Afmeting	VKE
C405009 *	R = 0,29 m ² K/W	10 mm	1 x 1 m	1 st.
C405019 *	R = 0,57 m ² K/W	20 mm	1 x 1 m	1 st.
C405029 *	R = 0,86 m ² K/W	30 mm	1 x 1 m	1 st.
C405039 *	R = 1,14 m ² K/W	40 mm	1 x 1 m	1 st.
C405049 *	R = 1,43 m ² K/W	50 mm	1 x 1 m	1 st.
C405059 *	R = 1,80 m ² K/W	60 mm	1 x 1 m	1 st.

* Prijs + Levertijd op aanvraag

Tackers 140 op stok



Art. nr.	Omschrijving	Buis	VKE
C203013	Strip tackers (zwart) 35 mm	16	1400 st.

- Geschikt voor systeem tacker C204002

Systeemtacker voor tackers op stok



Art. nr.	Omschrijving	VKE
C204002	Gereedschap om tackers mee aan te brengen	1 st.

- Geschikt voor tackers C203013, C203035, C203040

Tackers gelast **Gepatenteerd**

Gemaakt van gerecycled kunststof



Art. nr.	Omschrijving	Hoogte	Buis	VKE
C203035 *	Dubbele weerhaak	34 mm	14-20 mm	300 st.
C203030	Dubbele weerhaak	40 mm	14-20 mm	1000 st.

* Levertijd op aanvraag

Systeemtacker PRO voor gelaste tackers



Art. nr.	Omschrijving	VKE
C204003	Gereedschap om tackers mee aan te brengen	1 st.

- Geschikt voor tackers C203030 / C203035

Slimfit tackers gelast **Gepatenteerd**

Gemaakt van gerecycled kunststof



Art. nr.	Omschrijving	Hoogte	Buis	VKE
C203045	Slimfit tacker - Dubbele weerhaak	34 mm	14-20 mm	1920 st.

Slimfit Systeemtacker



Art. nr.	Omschrijving	VKE
C204004	Gereedschap om tackers mee aan te brengen	1 st.

- Geschikt voor tackers C203045



MG TACKERPLAATSYSTEEM TOEBEHOREN

Rasterfolie



Art. nr.	Afmeting	VKE
C404004	1,03 m x 100 m (103 m ²)	1 rol

- Verwerking conform DIN EN 1264 in combinatie met contactgeluid isolatie
- Op de rasterfolie is een raster aangebracht van 50 mm

Kunststof kleefband



Art. nr.	Materiaal	Kleur	Rolhoogte	Rollengte	VKE
C503203	PVC-tape	Wit	50 mm	66 m	1 st.

- verpakt per 6 rollen
- 36 stuks in 1 doos

Montageplug



Art. nr.	Omschrijving	Lengte	VKE
C503005	Montageplug	80 mm	100 st.

- Voorboormaat Ø 8 mm
- Verwerking conform DIN EN 1264
- In combinatie met noppenplaten en tackerplaten

Mantelbuis



Art. nr.	Omschrijving	Afmeting	VKE
C503004	Mantelbuis	0,4 m	10 st.

Kunststof klemrails voor vloerverwarming



Art. nr.	Afmeting	Lengte	VKE
C503001 *	12-17 mm	1 m	1 st.

- Verlegafstand minimaal 5 cm

* Levertijd op aanvraag

Dilatatievoeg



Art. nr.	Omschrijving	Afmeting	VKE
C501101 *	Dilatatievoeg 40 mm	1800 x 40 x 10 mm	1 st.
C501102 *	Dilatatievoeg 50 mm	1800 x 50 x 10 mm	1 st.
C501103 *	Dilatatievoeg 60 mm	1800 x 60 x 10 mm	1 st.
C501104 *	Dilatatievoeg 80 mm	1800 x 80 x 10 mm	1 st.
C501105 *	Dilatatievoeg 100 mm	1800 x 100 x 10 mm	1 st.

* Levertijd op aanvraag

Inkeeptang



Art. nr.	Omschrijving	Afmeting	VKE
C501106 *	Rond	16 x 32 mm	1 st.

* Levertijd op aanvraag

Randisolatie Basic met plakstrip, zonder folie



Art. nr.	Afmeting	Rollengte	VKE
C501001	8 x 100 mm	50 m	1 st.
C501025	8 x 150 mm	50 m	1 st.
C501017	5 x 100 mm	50 m	1 st.

- Hogedruk PE schuim, conform DIN 18560
- Geschikt voor cementvloeren
- Met plakstrip op rug zijde
- Met afscheurrand
- Brandklasse B2

Randisolatie Luxe met folie en plakrand



Art. nr.	Afmeting	Rollengte	VKE
C501021	8 x 100 mm	50 m	1 st.
C501024 *	8 x 150 mm	25 m	1 st.
C501018	5 x 100 mm	50 m	1 st.

- Hogedruk PE schuim, conform DIN 18560
- Geschikt voor gietvloeren
- Met plakstrip en folie met plakrand
- Met afscheurrand
- Brandklasse B2

* Levertijd op aanvraag

Randisolatie Speciaal SK



Art. nr.	Afmeting	Rollengte	VKE
C501028	5 x 150 mm	25 m	1 st.

- Hogedruk PE schuim, conform DIN 18560
- Geschikt voor gietvloeren
- Met plakstrip en folie met plakrand
- Met afscheurrand
- Brandklasse B2

Sputlijm



Art. nr.	Afmeting	VKE
C501004	Sputlijm t.b.v. bevestiging randisolatie (50 meter)	1 st.
<ul style="list-style-type: none"> - 12 stuks per doos - 84 dozen op 1 pallet 		

Fixpin



Art. nr.	Omschrijving	VKE
C501003	Fixpin ter bevestiging van de randisolatie	200 st.

Drevel / slagijzer



Art. nr.	Omschrijving	VKE
C501010	Drevel / slagijzer	1 st.
<ul style="list-style-type: none"> - Voor de bevestiging van de fixpin 		

MG randisolatie is van zeer hoge kwaliteit en in 2 uitvoeringen (Basic en Luxe) beschikbaar. Deze uitvoeringen hebben een verschillende plakrand. De Luxe uitvoering is geschikt voor gietvloeren en Basic voor cementvloeren.



DRAADNET SYSTEEM

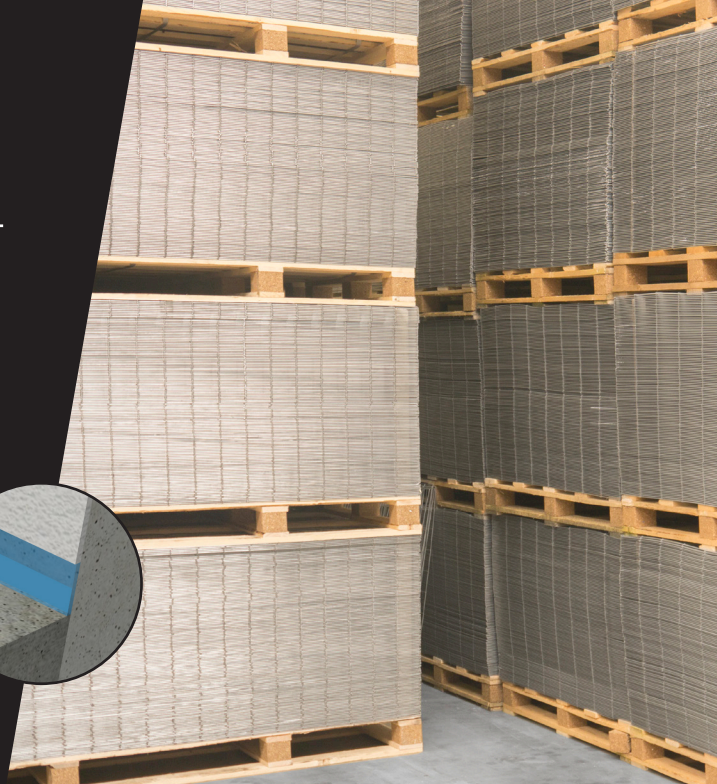
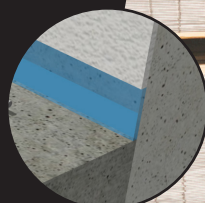
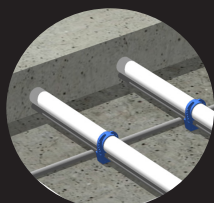

Rastermaat mogelijkheden
100, 150 of 200 mm

PE-RT, PE-Xc, AKB leiding
14 x 2, 16 x 2, 17 x 2,
18 x 2 en 20 x 2 mm

Randisolatie Basic of Luxe

Draadmatten 3 mm
Maas 100x100, 150x150, 200x200



Het Draadnetsysteem is het meest toegepaste bevestigings-systeem in Nederland, verzinkte draadnetten, gemonteerd op de maaswijdte van het net.

GROOTVERPAKKING VOOR SISTEEMAANBIEDERS

De draadmatten zijn geproduceerd van verzinkt draadstaal en zijn verpakt op een pallet van 250 stuks. Onze draadstaalmatten zijn per 10 gebundeld en om en om gestapeld



SPECIFICATIES

- Rastermaat: 10, 15 en 20 cm, afhankelijk van de keuze van de draadmat.
- Montagenet voor vloerverwarming
- Toepassingsgebied: kleine én grote oppervlakken, al dan niet met een ongewone vorm.
- Toepasbaar onder iedere vloerafwerking.
- Geschikt voor alle leidingtypen en diameters.

MG DRAADNETTEN EN RANDISOLATIE

Draadnetten / montagenetten 3 mm verzinkt draad

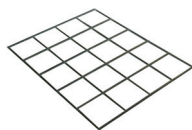

Art. nr.	Afmeting	Raster	VKE
C401011	1,2 x 2,1 (2,52 m ²)	100 x 100 mm 250 per pallet	1 st.
C401016	1,2 x 2,1 (2,52 m ²)	150 x 150 mm 250 per pallet	1 st.
C401012	1 x 2 (2 m ²)	100 x 100 mm 250 per pallet	1 st.
C401021 *	1 x 2 (2 m ²)	200 x 200 mm 250 per pallet	1 st.

* Prijs + levertijd op aanvraag

Randisolatie Basic met plakstrip, zonder folie



Art. nr.	Afmeting	Rollengte	VKE
C501001	8 x 100 mm	50 m	1 st.
C501025	8 x 150 mm	50 m	1 st.
C501017	5 x 100 mm	50 m	1 st.

- Hogedruk PE schuim, conform DIN 18560
- Geschikt voor cementvloeren
- Met plakstrip op rug zijde
- Met afscheurrand
- Brandklasse B2

Randisolatie Luxe met folie en plakrand



Art. nr.	Afmeting	Rollengte	VKE
C501021	8 x 100 mm	50 m	1 st.
C501024 *	8 x 150 mm	25 m	1 st.
C501018	5 x 100 mm	50 m	1 st.

- Hogedruk PE schuim, conform DIN 18560
- Geschikt voor gietvloeren
- Met plakstrip en folie met plakrand
- Met afscheurrand
- Brandklasse B2

* Levertijd op aanvraag

Randisolatie Speciaal SK



Art. nr.	Afmeting	Rollengte	VKE
C501028	5 x 150 mm	25 m	1 st.
<ul style="list-style-type: none"> - Hogedruk PE schuim, conform DIN 18560 - Geschikt voor gietvloeren - Met plakstrip en folie met plakrand 		<ul style="list-style-type: none"> - Met afscheurrand - Brandklasse B2 	

Reflectie Alu-folie



Art. nr.	Omschrijving	Afmeting	VKE
C404001	19 dB	50 m x 1 m 3 mm (50 m ²)	1 st.
<ul style="list-style-type: none"> - Verwerkt conform DIN EN 1264 in combinatie met draadmatten 			

Sputlijm



Art. nr.	Afmeting	VKE
C501004	Sputlijm t.b.v. bevestiging randisolatie (50 meter)	1 st.
<ul style="list-style-type: none"> - 12 stuks per doos - 84 dozen op 1 pallet 		

Fixpin



Art. nr.	Omschrijving	VKE
C501003	Fixpin ter bevestiging van de randisolatie	200 st.

Drevel / slagijzer



Art. nr.	Omschrijving	VKE
C501010	Drevel / slagijzer	1 st.
<ul style="list-style-type: none"> - Voor de bevestiging van de fixpin 		

Isolatie met contactgeluid isolatie | EPS 045 (4 kN/m²)



Art. nr.	R waarde	Dikte	dB	Afmeting	VKE
C405022	R = 0,45 m ² K/W	20-2 mm	28	1 x 1 m	1 st.
C405025	R = 0,55 m ² K/W	25-2 mm	28	1 x 1 m	1 st.
C405033	R = 0,70 m ² K/W	30-3 mm	29	1 x 1 m	1 st.
C405035 *	R = 0,80 m ² K/W	35-3 mm	29	1 x 1 m	1 st.
C405043 *	R = 0,90 m ² K/W	40-3 mm	30	1 x 1 m	1 st.
C405045 *	R = 1,05 m ² K/W	45-3 mm	30	1 x 1 m	1 st.
C405053 *	R = 1,15 m ² K/W	50-3 mm	30	1 x 1 m	1 st.
C405063 *	R = 1,40 m ² K/W	60-3 mm	30	1 x 1 m	1 st.

* Prijs + Levertijd op aanvraag

Isolatie met contactgeluid isolatie | EPS 040 (5 kN/m²)



Art. nr.	R waarde	Dikte	dB	Afmeting	VKE
C405020 *	R = 0,50 m ² K/W	20-2 mm	26	1 x 1 m	1 st.
C405030 *	R = 0,75 m ² K/W	30-2 mm	28	1 x 1 m	1 st.
C405040 *	R = 1,05 m ² K/W	40-2 mm	28	1 x 1 m	1 st.
C405050 *	R = 1,30 m ² K/W	50-2 mm	29	1 x 1 m	1 st.

* Prijs + Levertijd op aanvraag

Isolatie zonder contactgeluid isolatie | EPS 035 (100 kN/m²)



Art. nr.	R waarde	Dikte	Afmeting	VKE
C405009 *	R = 0,29 m ² K/W	10 mm	1 x 1 m	1 st.
C405019 *	R = 0,57 m ² K/W	20 mm	1 x 1 m	1 st.
C405029 *	R = 0,86 m ² K/W	30 mm	1 x 1 m	1 st.
C405039 *	R = 1,14 m ² K/W	40 mm	1 x 1 m	1 st.
C405049 *	R = 1,43 m ² K/W	50 mm	1 x 1 m	1 st.
C405059 *	R = 1,80 m ² K/W	60 mm	1 x 1 m	1 st.

* Prijs + Levertijd op aanvraag

PE-folie



Art. nr.	Afmeting	VKE
C404002	50 m x 2 m x 0,2 mm (100 m ²)	100 m ²
- Verwerkt conform DIN EN 1264		

Binddraad



Art. nr.	Omschrijving	Lengte	VKE
C403003 *	Binddraad Nicomax	100 m	1 st.
C403002 *	Binddraad Tjep	100 m	1 st.
C403005	Binddraad normaal	100 m	1 st.

* Levertijd op aanvraag

Stroppers



Art. nr.	Omschrijving	Afmeting	VKE
C403101 *	Stroppers rood kort	1,6 x 100 mm	1000 st.
C403102 *	Stroppers rood lang	1,6 x 120 mm	1000 st.

* Prijs en levertijd op aanvraag

Stroppertang



Art. nr.	Omschrijving	VKE
C403103 *	Stroppertang	1 st.

* Prijs en levertijd op aanvraag

Slagbeugel



Art. nr.	Omschrijving	VKE
C503101	Enkel 16-19	100 st.
C503109 *	Enkel 20-25	100 st.

* Prijs en levertijd op aanvraag

Kunststof kleefband



Art. nr.	Materiaal	Kleur	Rolhoogte	Rollengte	VKE
C503203	PVC-tape	Wit	50 mm	66 m	1 st.

- verpakt per 6 rollen

- 36 stuks in 1 doos

NOPPENPLAAT SYSTEEM

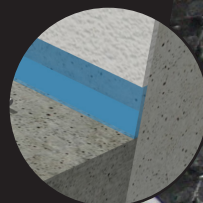
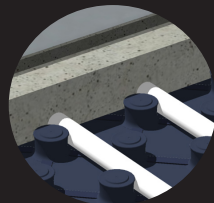

Hartafstand 100, 150,
200, 250, 300 mm

PE-RT, PE-Xc, AKB leiding
14 x 2, 16 x 2

Randisolatie Basic en Luxe

Noppenplaat
1,11 en 30-2 mm

DIVERSE AFWERKVLOEREN

De MG-noppenplaat is toepasbaar onder diverse typen afwerkvloeren. Daardoor is het dé oplossing bij renovatie- en nieuwbouwprojecten. De isolatie aan de onderzijde scheidt de constructievloer van de dekvloer. Hierdoor is de op te warmen massa aanzienlijk minder en het vloerverwarmings-systeem met minder energie veel sneller op temperatuur.

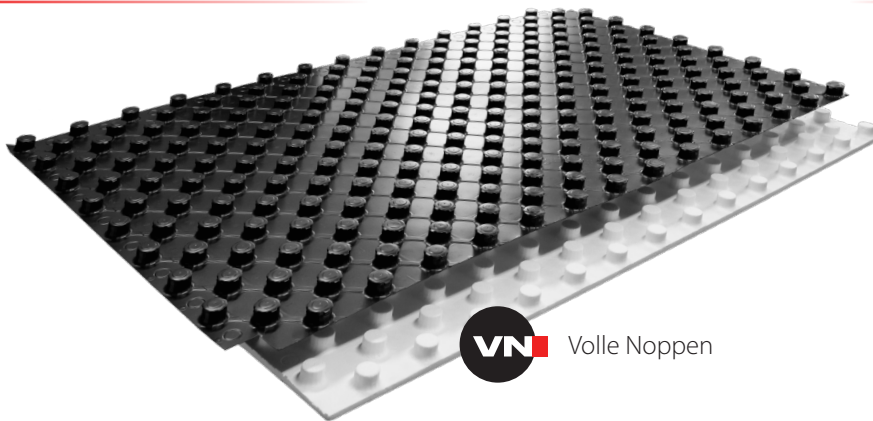

Buismaat:
Ø 14 - 16

VN Volle Noppen

GEVULDE NOPPENFOLIE MET THERMISCHE ISOLATIE VAN EPS

- Folieoverstek aan twee zijden voor een dekvloer-dichte verbinding
- Noppenhoogte: 19 mm
- Rastermaat: 5, 10, 15, 20 cm
- Brandgedrag volgens EN 13501 = klasse E
- Bouwstofklasse volgens DIN 4102 = B2
- Maat: 0,80 x 1,40 m - Gebruiksoppervlak: 0,75 x 1,35 m
- Volledig met EPS geschuimde noppen.
- Overlappende thermo-vormfolie

Art. Nr.	Beschrijving	Afmeting	WLG	m ² K/W	kN/m ²	dB*	VPE / Doos	VPE / Pallet
C101001	MegaNopp zonder isolatie	0,8 x 1,4 m	-	-	-	-	20 st. / 22,40 m ²	10 dzn / 224,00 m ²
C101011	MegaNopp 11 mm EPS	0,8 x 1,4 m	035	0,314	45	-	12 st. / 13,44 m ²	9 dzn / 120,96 m ²
C101030	MegaNopp 30-2 mm EPS	0,8 x 1,4 m	040	0,75	5	28	6 st. / 6,72 m ²	9 dzn / 60,48 m ²

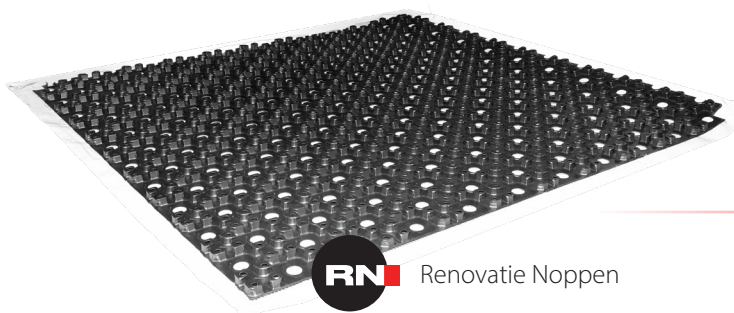

RN Renovatie Noppen

MiniNopp

NOPPENFOLIE MININOPP RENOVATIESYSTEEM

Diepgetrokken noppenplaat van polystyreen voor verwarmingsbuizen van 12 mm, zonder isolatie maar met lijmtoeassing, tweezijdige overlap voor drukknoopverbinding en perforaties voor de verbinding tussen voorbehandelde ondervloeren en dunne speciale dekvloeren

Buismaat:
Ø 12 MM

- Hoogte noppen 13 mm
- Bouwstofklasse naar DIN 4102 = B2
- Buisverlegging 90° axiaal en 45° diagonaal
- Rastermaat: 5 cm axiaal en 7,5 cm diagonaal
- Maat: 1.025 x 1.025 mm - Gebruiksoppervlak: 1.000 x 1.000

Art. Nr.	Beschrijving	Afmeting	VKE/Kart.	VKE/Pal.
C101047 *	Renovatieplaat	1000 x 1000 mm - Voor 12 mm buis	10 m ²	120 m ²

* Prijs + Levertijd op aanvraag

Randisolatie Basic met plakstrip, zonder folie



Art. nr.	Afmeting	Rollengte	VKE
C501001	8 x 100 mm	50 m	1 st.
C501025	8 x 150 mm	50 m	1 st.
C501017	5 x 100 mm	50 m	1 st.

- Hogedruk PE schuim, conform DIN 18560
- Geschikt voor cementvloeren
- Met plakstrip op rug zijde
- Met afscheurrand
- Brandklasse B2

Randisolatie Luxe met folie en plakrand



Art. nr.	Afmeting	Rollengte	VKE
C501021	8 x 100 mm	50 m	1 st.
C501024 *	8 x 150 mm	25 m	1 st.
C501018	5 x 100 mm	50 m	1 st.

- Hogedruk PE schuim, conform DIN 18560
- Geschikt voor gietvloeren
- Met plakstrip en folie met plakrand
- Met afscheurrand
- Brandklasse B2

* Levertijd op aanvraag

Randisolatie Speciaal SK



Art. nr.	Afmeting	Rollengte	VKE
C501028	5 x 150 mm	25 m	1 st.

- Hogedruk PE schuim, conform DIN 18560
- Geschikt voor gietvloeren
- Met plakstrip en folie met plakrand
- Met afscheurrand
- Brandklasse B2

Sputlijm



Art. nr.	Afmeting	VKE
C501004	Sputlijm t.b.v. bevestiging randisolatie (50 meter)	1 st.

- 12 stuks per doos
- 84 dozen op 1 pallet

Fixpin



Art. nr.	Omschrijving	VKE
C501003	Fixpin ter bevestiging van de randisolatie	200 st.

Drevel / slagijzer



Art. nr.	Omschrijving	VKE
C501010	Drevel / slagijzer	1 st.

- Voor de bevestiging van de fixpin

Montageplug



Art. nr.	Omschrijving	Lengte	VKE
C503005	Montageplug	80 mm	100 st.

- Voorboormaat Ø 8 mm
- Verwerking conform DIN EN 1264
- Combinatie met noppenplaten en tackerplaten

DROOGBOUW SYSTEEM

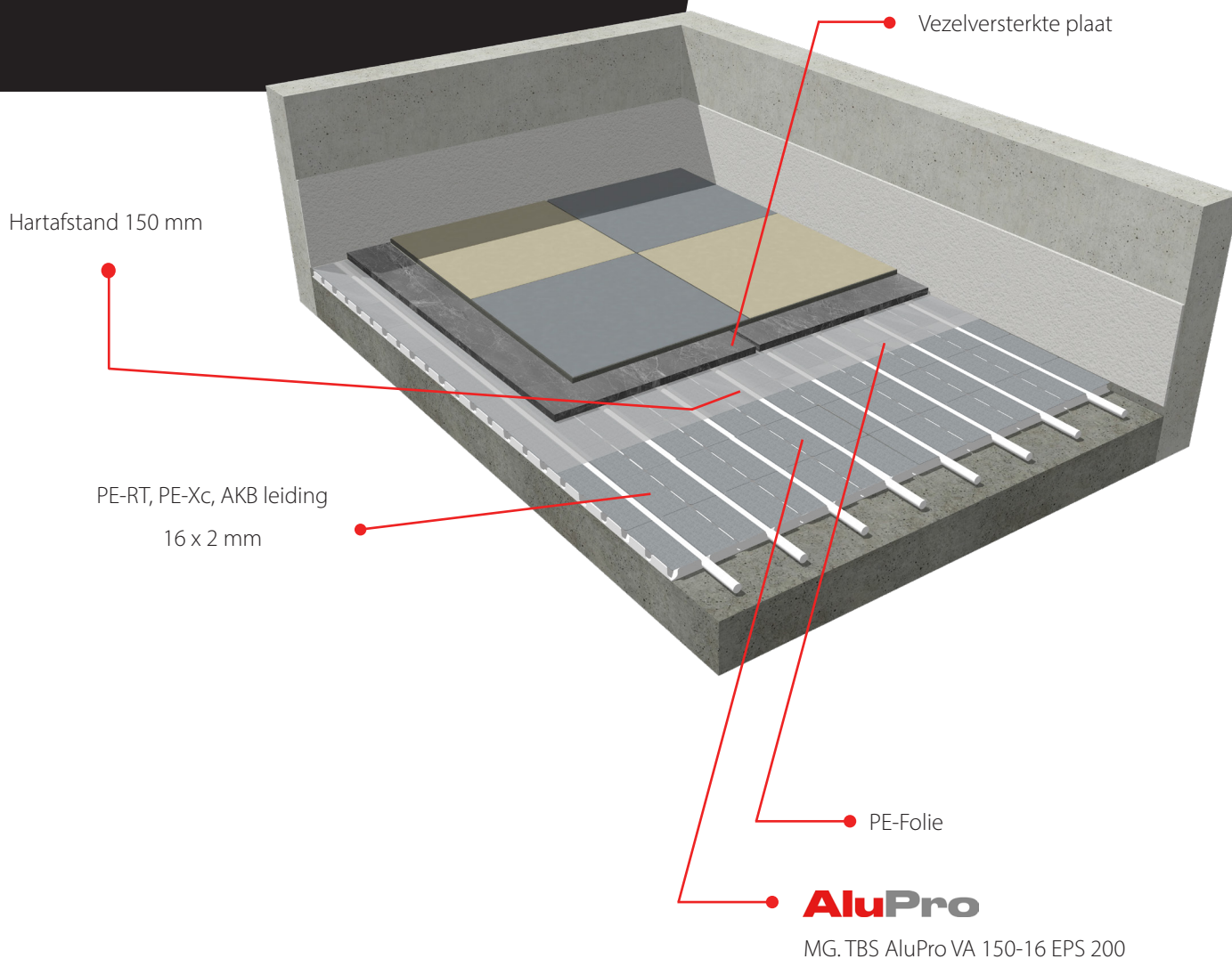
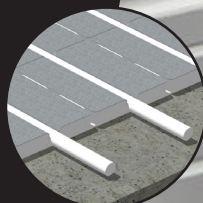
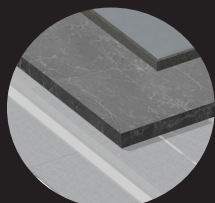
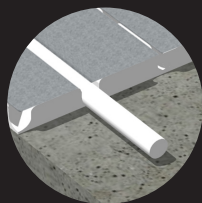

Het droogbouwsysteem is speciaal ontworpen voor renovatietoepassingen, waarbij een cementdekvloer niet (meer) noodzakelijk is.

GEEN CEMENTDEKLAAG

Het MG-droogbouwsysteem is het enige vloerverwarmingssysteem dat direct afgewerkt en gebruikt kan worden, zonder cementdekvloer. Wij adviseren bij een niet-massieve vloerafwerking een vezelversterkte vloerplaat. De vloerplaat verdeelt de druk over de vloer gelijkmatiger. Dit droogbouwsysteem kunt u zowel in nieuwbouw- als renovatieprojecten toepassen.

Raadpleeg de leverancier van vezelversterkte platen voor de specificaties hiervan.

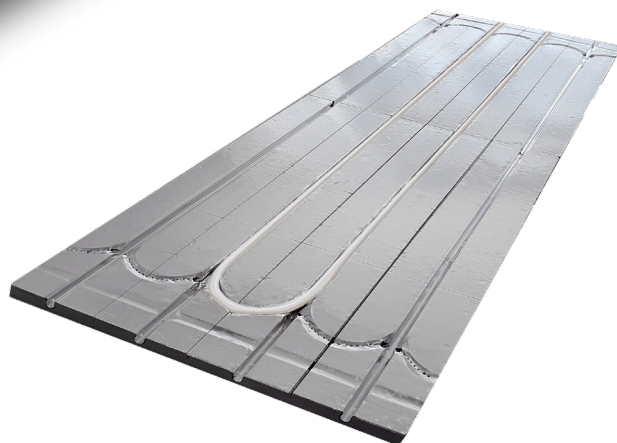

SPECIFICATIES

- Verlegafstanden voor artikel C301310 (h.o.h.) 150 mm.
- Verlegafstanden voor artikel C301310 (h.o.h.) op basis van rasterdruk: 150 mm.
- Isolatieplaat van EPS-hardschuim conform DIN 18164 T2, 4108/9.
- Geschikt voor leidingen met \varnothing 16 x 2 mm met een aluminium kern.
- Toepasbaar in combinatie met diverse typen vloerafwerkingen (tegels, marmer, parket, tapijt).
- Toepassingsgebieden: renovatieprojecten en plaatsen waar een geringe opbouwhoogte beschikbaar is, wanneer u snelle opwarming wenst.
- Garantie en aansprakelijkheid: tien jaar op het systeem.



AluPro

MG. TBS AluPro VA 150-16 EPS 200

DP Droogbouw Platen

MG TBS ALUPRO DROOGBOUWSYSTEEM

De MG TBS AluPro Droogbouw element heeft een uitermate lage opbouwhoogte van 20 mm. In combinatie met een te verwerken 16x2 buis het meest ideale droogbouwsysteem in de markt. De te verleggen buis kan op de meest ideale hartmaat gelegd worden van 150 mm. Door de harde persing EPS200 is de AluPro Element geschikt tot een extreem hoge vloerbelasting tot 75 kN/m² in vergelijking met andere systemen.

Buismaat:
Ø 16 MM

- EPS-hardschuim conform DIN 18164
- Bouwmateriaalklasse B1 conform DIN 4102
- Mogelijke verlegafstand 150 mm
- Geschikt voor leidingen 16 x 2 mm

Art. Nr.	Beschrijving	Afmeting	Dikte	VKE
C301310	AluPro VA 150-16	600 x 1600 mm - Voor 16 mm buis	20 mm	1 st.

PE-folie



Art. nr.	Afmeting	VKE
C404002	50 m x 2 m x 0,2 mm (100 m ²)	100 m ²

- Verwerkt conform DIN EN 1264

Isolatie met contactgeluid isolatie | EPS 045 (4 kN/m²)



Art. nr.	R waarde	Dikte	dB	Afmeting	VKE
C405022	R = 0,45 m ² K/W	20-2 mm	28	1 x 1 m	1 st.
C405025	R = 0,55 m ² K/W	25-2 mm	28	1 x 1 m	1 st.
C405033	R = 0,70 m ² K/W	30-3 mm	29	1 x 1 m	1 st.
C405035 *	R = 0,80 m ² K/W	35-3 mm	29	1 x 1 m	1 st.
C405043 *	R = 0,90 m ² K/W	40-3 mm	30	1 x 1 m	1 st.
C405045 *	R = 1,05 m ² K/W	45-3 mm	30	1 x 1 m	1 st.
C405053 *	R = 1,15 m ² K/W	50-3 mm	30	1 x 1 m	1 st.
C405063 *	R = 1,40 m ² K/W	60-3 mm	30	1 x 1 m	1 st.

* Prijs + Levertijd op aanvraag

Isolatie met contactgeluid isolatie | EPS 040 (5 kN/m²)



Art. nr.	R waarde	Dikte	dB	Afmeting	VKE
C405020 *	R = 0,50 m ² K/W	20-2 mm	26	1 x 1 m	1 st.
C405030 *	R = 0,75 m ² K/W	30-2 mm	28	1 x 1 m	1 st.
C405040 *	R = 1,05 m ² K/W	40-2 mm	28	1 x 1 m	1 st.
C405050 *	R = 1,30 m ² K/W	50-2 mm	29	1 x 1 m	1 st.

* Prijs + Levertijd op aanvraag

Isolatie zonder contactgeluid isolatie | EPS 035 (100 kN/m²)



Art. nr.	R waarde	Dikte	Afmeting	VKE
C405019 *	R = 0,57 m ² K/W	20 mm	1 x 1 m	1 st.
C405029 *	R = 0,86 m ² K/W	30 mm	1 x 1 m	1 st.
C405039 *	R = 1,14 m ² K/W	40 mm	1 x 1 m	1 st.
C405049 *	R = 1,43 m ² K/W	50 mm	1 x 1 m	1 st.
C405059 *	R = 1,80 m ² K/W	60 mm	1 x 1 m	1 st.

* Prijs + Levertijd op aanvraag

Verdelerelementen



Art. nr.	Afmeting	Dikte	VKE
C301004 *	1,0 x 1,0 m	20 mm	1 st.

- Noodzakelijke sleuven snijdt u ter plekke in met behulp van de thermische profielsnijder
- Voor het verleggen van leidingen binnen het verdelergebied
- EPS 035 DEO dh 20 mm WLG 035

* Levertijd op aanvraag

Snijelement t.b.v. thermische profielsnijder



Art. nr.	Omschrijving	VKE
C301130 *	Snijelement voor 16 mm buis	1 st.

* Levertijd op aanvraag

Thermische profielsnijder t.b.v. verdelerelementen



Art. nr.	Omschrijving	VKE
C301501 *	Profielnsnijder	1 st.

- Om sleuven te snijden in EPS
- Voeding 230 V, 50 Hz
- Wordt geleverd exclusief snijelement

* Levertijd op aanvraag

Fixpin



Art. nr.	Omschrijving	VKE
C501003	Fixpin ter bevestiging randisolatie	200 st.

Drevel / slagijzer



Art. nr.	Omschrijving	VKE
C501010	Drevel / slagijzer	1 st.

- Voor de bevestiging van de fixpin

Randisolatie Basic met plakstrip, zonder folie



Art. nr.	Afmeting	Rollengte	VKE
C501001	8 x 100 mm	50 m	1 st.
C501025	8 x 150 mm	50 m	1 st.
C501017	5 x 100 mm	50 m	1 st.

- Hogedruk PE schuim, conform DIN 18560
- Geschikt voor cementvloeren
- Met plakstrip op rug zijde
- Met afscheurrand
- Brandklasse B2

Randisolatie Luxe met folie en plakrand



Art. nr.	Afmeting	Rollengte	VKE
C501021	8 x 100 mm	50 m	1 st.
C501024 *	8 x 150 mm	25 m	1 st.
C501018	5 x 100 mm	50 m	1 st.

- Hogedruk PE schuim, conform DIN 18560
- Geschikt voor gietvloeren
- Met plakstrip en folie met plakrand
- Met afscheurrand
- Brandklasse B2

* Levertijd op aanvraag

Randisolatie Speciaal SK



Art. nr.	Afmeting	Rollengte	VKE
C501028	5 x 150 mm	25 m	1 st.

- Hogedruk PE schuim, conform DIN 18560
- Geschikt voor gietvloeren
- Met plakstrip en folie met plakrand
- Met afscheurrand
- Brandklasse B2

Spuitlijm



Art. nr.	Afmeting	VKE
C501004	Spuitlijm t.b.v. bevestiging randisolatie (50 meter)	1 st.

- 12 stuks per doos
- 84 dozen op 1 pallet

VLOERVERWARMINGS LEIDINGEN



PE-RT Leiding



PE-Xc Leiding



AKB Leiding



MG PE-RT BUIS

De PE-RT buis (Poly Ethylene of Raised Temperature) is een sterke verwarmingsbuis, die zeer geschikt is voor vloerverwarming. Deze buizen worden geproduceerd door het verhitten van de polyethyleen grondstof, waardoor moleculen aan elkaar haken. Hierdoor is dit type verwarmingsbuis sterk en zuurstofdiffusiedicht (DIN 4726), maar tóch zeer flexibel en gemakkelijk te gebruiken, met een erg goede kruipsterkte.

PE-RT 5 laags buis

LEGENDA

1. Binnenlaag PE-RT
2. Dunne lijmlaag
3. EVOH-laag
4. Dunne lijmlaag
5. Buitenlaag PE-RT

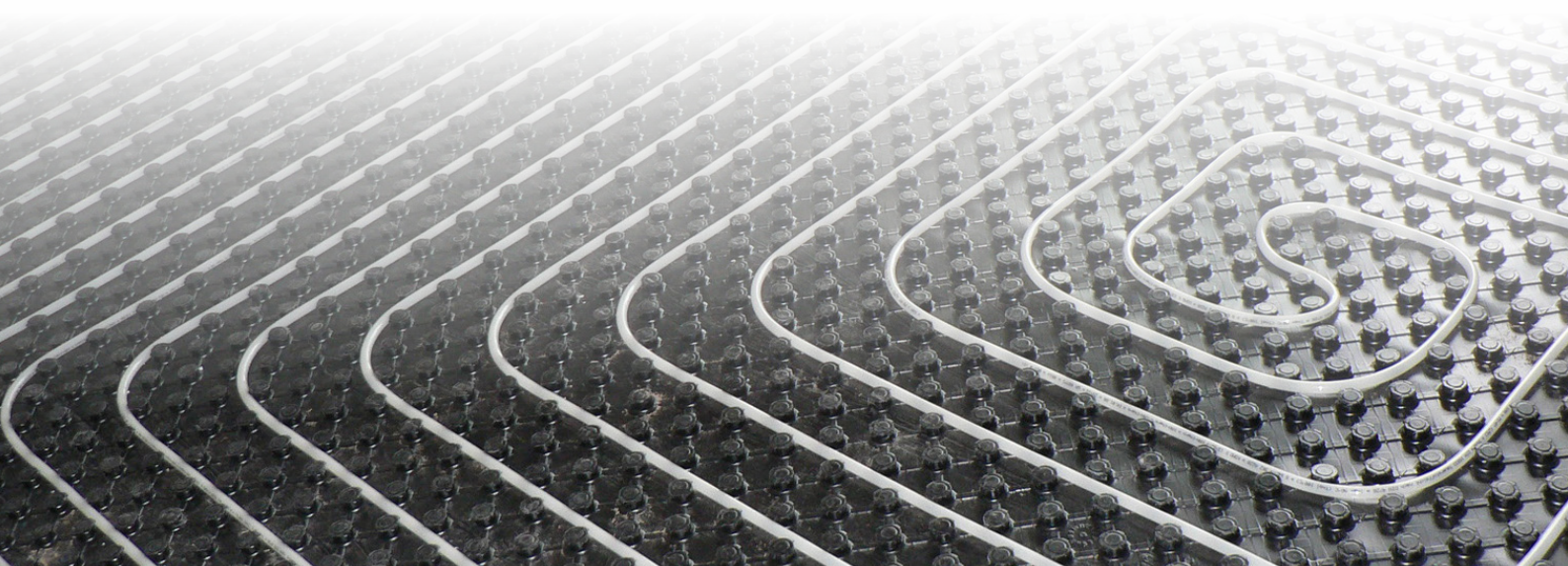
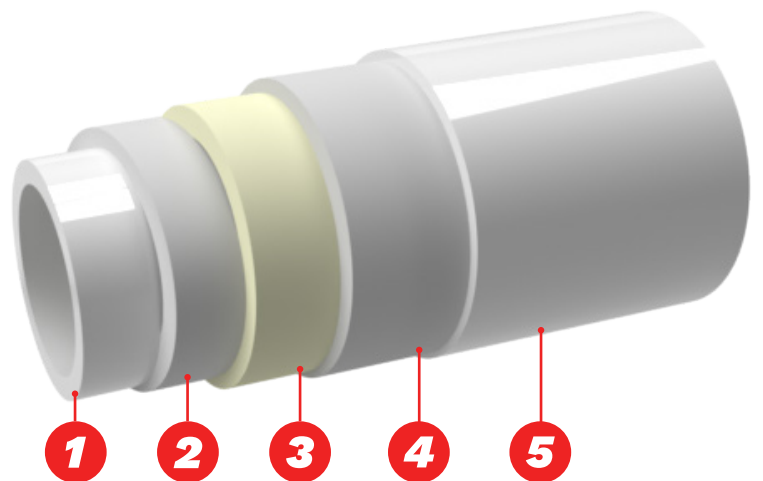

PE-RT buis 5 laags



Art. nr.	Omschrijving	Rollengte	VKE
A102001 *	12 x 2 mm	200 m	1 rol
A102003 *	14 x 2 mm	200 m	1 rol
A102006	14 x 2 mm	600 m	1 rol
A102011	16 x 2 mm	90 m	1 rol
A102012	16 x 2 mm	120 m	1 rol
A102013	16 x 2 mm	200 m	1 rol
A102016	16 x 2 mm	600 m	1 rol
A102023 *	17 x 2 mm	200 m	1 rol
A102026 *	17 x 2 mm	600 m	1 rol
A102031 *	18 x 2 mm	90 m	1 rol
A102032 *	18 x 2 mm	120 m	1 rol
A102033	18 x 2 mm	200 m	1 rol
A102036	18 x 2 mm	600 m	1 rol
A102043 *	20 x 2 mm	200 m	1 rol
A102046	20 x 2 mm	600 m	1 rol

- Zuurstofdichtheid EVOH laag conform
DIN 4726

- Temperatuurbestendigheid volgens
DIN 16833

- Te verwerken conform DIN 4721

- Bedrijfsdruk max. 4 tot 6 bar

- Maximale bedrijfstemperatuur 95 °C

- Uitermate flexibel

* Bestel artikel, levertijd op aanvraag



PE-Xc buis



Art. nr.	Omschrijving	Rollengte	VKE
A201003 *	14 x 2 mm	200 m	1 rol
A201006 *	14 x 2 mm	600 m	1 rol
A201013 *	16 x 2 mm	200 m	1 rol
A201016 *	16 x 2 mm	600 m	1 rol
A201023 *	17 x 2 mm	200 m	1 rol
A201026 *	17 x 2 mm	600 m	1 rol
A201046 *	20 x 2 mm	600 m	1 rol

- Conform DIN 16892/16893
 - DIN 4726/DIN en ISO 15875
 - Gekeurde verwarmingsleiding van PE-Xc
electronenstralen vernet
 - Bedrijfsdruk max. 6 bar
 - Maximale bedrijfstemperatuur 95°C
 - Kortstondige piektemperatuur 110°C
 - Geconcentreerde leiding
 - Toepassing conform ISO 15875
Klasse 4
- * Levertijd op aanvraag



AKB buis



Art. nr.	Omschrijving	Rollengte	VKE
A301003 *	14 x 2 mm	200 m	1 rol
A301013 *	16 x 2 mm	200 m	1 rol
A301016	16 x 2 mm	600 m	1 rol
A301043 *	20 x 2 mm	200 m	1 rol

- 5 laagse meerlagenleiding
 - Polyethyleen PE-RT binnenmantel 0,2
mm aluminium
Polyethyleen PE-HD buitenmantel
 - Maximale bedrijfstemperatuur 95°C
 - Kortstondige piektemperatuur 110°C
 - Bedrijfsdruk max.10 bar
- * Levertijd op aanvraag



Haspel buisafroller universeel



Art. nr.	Omschrijving	VKE
A901011 *	Universele rolwagen	1 st.

* Levertijd op aanvraag

Eenmans haspel buisafroller



Art. nr.	Omschrijving	VKE
A901010	Eenmans haspel	1 st.

Haspel 3 poot professioneel

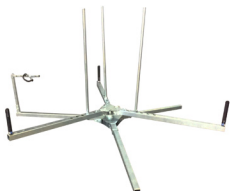

Art. nr.	Omschrijving	VKE
A901013 *	Haspeltafel Pro met slanggeleider en rem	1 st.

* Levertijd op aanvraag

Verbindingskoppeling voor PE-RT en PE-Xc leiding



Art. nr.	Omschrijving	VKE
A901000 *	12 x 2-12 x 2	1 st.
A901001	14 x 2-14 x 2	1 st.
A901002	16 x 2-16 x 2	1 st.
A901003	17 x 2-17 x 2	1 st.
A901004	18 x 2-18 x 2	1 st.
A901005	20 x 2-20 x 2	1 st.

* Bestel artikel, levertijd op aanvraag

Perskoppeling voor PE-RT, PE-Xc en AKB Leidingen



Art. nr.	Omschrijving	VKE
A901036	14 x 2-14 x 2 TH/U Contour	1 st.
A901040	16 x 2-16 x 2 TH/U Contour	1 st.
A901041	17 x 2-17 x 2 TH/U Contour	1 st.
A901042	18 x 2-18 x 2 TH	1 st.
A901043	20 x 2-20 x 2 TH/U Contour	1 st.

Leidingsnijder tot 25 mm



Art. nr.	Omschrijving	VKE
A901023 *	Buiskniptang om buis door te knippen tot 25 mm	1 st.

* Bestel artikel, levertijd op aanvraag

VLOERVERWARMING VERDELERS

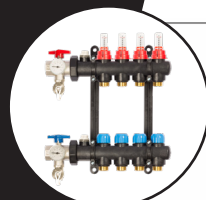
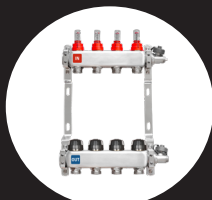
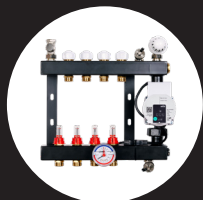
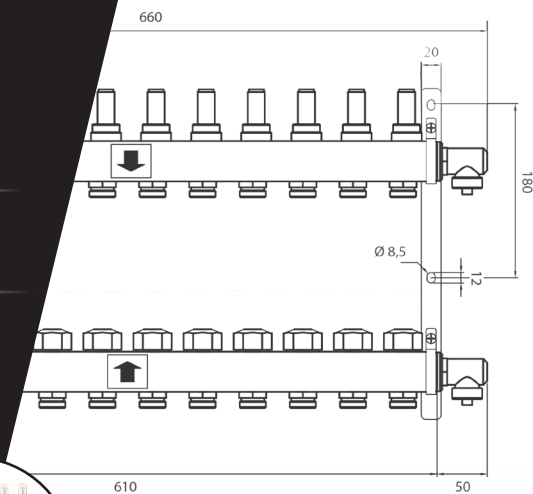

**MG BIEDT EEN RUIJ ASSORTIMENT
VLOERVERWARMINGVERDELERS:
VAN STAAL TOT KUNSTSTOF,
IN DIVERSE UITVOERINGEN**

BASIC.
KUNSTSTOF



Basic kunststofverdeler 1"

5K
SERIE
5/4" VERDELERS

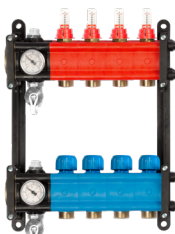

Kunststofverdeler 5/4"

RVS
SMART²

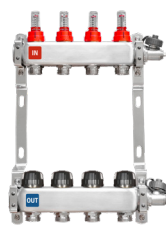

RVS verdeler smart

series
PRO⁺



LTV supertherm PRO PLUS

COMPOSIT
met pomp



Kunststof verdeler met pomp

MEER OVER ONZE VERDELERS?

Bekijk dan onze nieuwe MG website



www.mgvloerverwarming.nl



MG STALEN VERDELERS

De stalen verdelers zijn van hoogwaardige precisieerijst worden vervaardigd naar DIN 5015. Door de 2 mm kubusvormige vormgeving zijn de verdelers een ideale basis voor een lange levensduur.

De verdelers worden standaard voorzien van een energiezuinige Wilo Pump. De verdelers met pomp zijn ook voorzien van een maximaal beweging en een balans-regelklep. Voor de stadsverwarming is er een haakje en een terugslagklep opgenomen. De thermostatische groepsafsluiters M30-1.5 zijn dubbel-inbouw. Ze zijn geschikt voor de meeste mechanische motoren (B.v. een ruimtemtemperatuur-navigatie).

SERIES PRO

LTV SUPER THERM PRO PLUS

Deze standaard stalen mengklep is op compacte samenhang gebouwd en geschikt voor hoofd- en bijverwarming.

SPECIFICATIES:

- Verwarmen
- Stroometers
- Mengingang met pomp
- Laag temperatuur
- Optioneel Constant debiet ventilator.

- Materiaal: staal
- Maximale bedrijfsdruk: 4 bar
- Aansluiting aanvoer/retour: 1/2" (2x in 8 groepen) respectievelijk, 1/2"
- Aantal groepen: 2 t/m 16

SERIES PRO

MG STADSVERWARMING PRO PLUS

Speciaal geschikt voor gebouwen waar stadsverwarming aanwezig is.

SPECIFICATIES:

- Verwarmen
- Stroometers
- Laag temperatuur
- Stadsverwarming tot 10 bar
- Optioneel Constant debiet ventilator.

- Materiaal: staal
- Maximale bedrijfsdruk: 4 bar
- Aansluiting aanvoer/retour: 1/2" (2x in 8 groepen) respectievelijk, 1/2"
- Aantal groepen: 2 t/m 16

MG STALEN VERDELERS

De verdelers is het kloppend hart van een watergedragen vloerverwarmingssysteem. Uitgangspunt is dat de som van de water wordt aangevoerd door een primaire warmtebron. De primaire installatie bestaat uit een verdelers en kan worden gerealiseerd.

Wat is laagtemperatuur?

Wanneer de vloerverwarming wordt aangevoerd door een LV-systeem, wordt de vloerverwarming aangevoerd door een LV-systeem. Het is belangrijk om te weten dat de vloerverwarming wordt aangevoerd door een LV-systeem. Het is belangrijk om te weten dat de vloerverwarming wordt aangevoerd door een LV-systeem.

MEER LEZEN OVER ONZE PRODUCTEN?

Blader dan door onze productcatalogus.

[Bekijk door onze catalogus](#)

MG KUNSTSTOF VERDELERS

Kunststof vloerverwarmingverdelers zijn geschikt om te verwarmen en te koelen. De kans op condensvorming is nihil als er geleid wordt.

Onze Premium kunststof verdelers zijn geschikt voor laagtemperatuur vloerverwarmingssystemen en worden toegepast als hoofd- of bijverwarming. Bij laagtemperatuur installatie heeft het aanvoerside water de juiste temperatuur, waardoor het meteen de vloer ingaat kan worden. Het water wordt rondgepompt door bijvoorbeeld een warmtepomp en de verdelers zorgt voor de juiste verdeling over de vloerverwarmingsbuizen. Deze verdelers worden steeds vaker toegepast met een warmtepomp, zo kan in de winter verwarmd en in de zomer gekoeld worden.

BASIC

BASIC VERDELER 1"

Verwijdert uit hoogwaardig kunststof (polyamide met 50% glasvezelversterkte structuur), Pompen.

SPECIFICATIES:

- Afsluiters met thermometers
- Verwarmen / Koelen
- Vul- en aftappositie
- Flowmeters
- Zowel links als rechts aansluitbaar
- Laag temperatuur

- Materiaal: Kunststof
- Maximale bedrijfsdruk: 4 bar
- Aansluiting aanvoer/retour: 1"
- Aantal groepen: 2 t/m 12

5X

5/4" VERDELER

Deze verdelers bestaan uit twee blokken en is compleet samengesteld en geschikt voor hoofd- of bijverwarming en koeling.

SPECIFICATIES:

- Verwarmen
- Koelen
- Mengingang met pomp
- Laag temperatuur
- Stadsverwarming tot 10 bar
- Geschakeld circuit
- Automatisch debiet

- Materiaal: Kunststof
- Maximale bedrijfsdruk: 4 bar
- Aansluiting aanvoer/retour: 5/4"
- Aantal groepen: 2 t/m 20

COMPOSIT

3/4" VERDELER MET POMP

Een gelijmatige distributie van verwarmings- en/of koelwater in de vloer zorgt voor optimaal comfort.

SPECIFICATIES:

- Verwarmen
- Koelen
- Mengingang met pomp
- Laag temperatuur
- Stadsverwarming tot 10 bar
- Geschakeld circuit
- Automatisch debiet

- Materiaal: Kunststof
- Maximale bedrijfsdruk: 4 bar
- Aansluiting aanvoer/retour: 3/4"
- Aantal groepen: 2 t/m 16

3/4" VERDELER MET POMP

Een gelijmatige distributie van verwarmings- en/of koelwater in de vloer zorgt voor optimaal comfort.

SPECIFICATIES:

- Verwarmen
- Koelen
- Mengingang met pomp
- Laag temperatuur
- Stadsverwarming tot 10 bar
- Geschakeld circuit
- Automatisch debiet

- Materiaal: Kunststof
- Maximale bedrijfsdruk: 4 bar
- Aansluiting aanvoer/retour: 3/4"
- Aantal groepen: 2 t/m 16

MG KUNSTSTOF VERDELERS

Kwaliteits-verdelers

Onze kunststof verdelers zijn modulair opgebouwd en voorzien van thermometers, meetbare flowmeters en geleidende verdelers (vaak modern geïntegreerd kunnen worden).

MG RV'S VERDELER

Deze kunststof vloerverwarmingverdelers zijn geschikt voor vloerverwarming en koeling. De kunststof verdelers zijn vervaardigd uit hoogwaardig kunststof (polyamide met 50% glasvezelversterkte structuur), Pompen.

SMART²

BST RV'S SMART 2

Deze kunststof vloerverwarmingverdelers zijn geschikt voor vloerverwarming en koeling.

SPECIFICATIES:

- Verwarmen
- Koelen
- Mengingang met pomp
- Laag temperatuur
- Stadsverwarming tot 10 bar
- Geschakeld circuit
- Automatisch debiet

- Materiaal: BPS
- Maximale bedrijfsdruk: 4 bar
- Aansluiting aanvoer/retour: 1/2"
- Aantal groepen: 2 t/m 16

SMART² PLUS

BST RV'S SMART 2 PLUS

Deze kunststof vloerverwarmingverdelers zijn geschikt voor vloerverwarming en koeling.

SPECIFICATIES:

- Verwarmen
- Koelen
- Mengingang met pomp
- Laag temperatuur
- Stadsverwarming tot 10 bar
- Geschakeld circuit
- Automatisch debiet

- Materiaal: BPS
- Maximale bedrijfsdruk: 4 bar
- Aansluiting aanvoer/retour: 1/2"
- Aantal groepen: 2 t/m 16

MEER LEZEN OVER ONZE PRODUCTEN?

Bekijk door onze productcatalogus.

[Bekijk door onze catalogus](#)

ADRES
Ambachtweg 12
5701 AC, Mierlo
The Netherlands

CONTACT
0165 7781 0000
info@mgvloerverwarming.nl

SNEL NAAR

- Home
- Over MG
- Assortiment
- Service aanvraag
- Verlenen bij MG
- Referenties
- MG Cal
- Contact

vca **EBN**

[Bekijk op kaart](#)

[Facebook](#) [Instagram](#) [Twitter](#)

micinvest.eu

ADRES
Ambachtweg 12
5701 AC, Mierlo
The Netherlands

CONTACT
0165 7781 0000
info@mgvloerverwarming.nl

SNEL NAAR

- Home
- Over MG
- Assortiment
- Service aanvraag
- Verlenen bij MG
- Referenties
- MG Cal
- Contact

vca **EBN**

[Bekijk op kaart](#)

[Facebook](#) [Instagram](#) [Twitter](#)

micinvest.eu

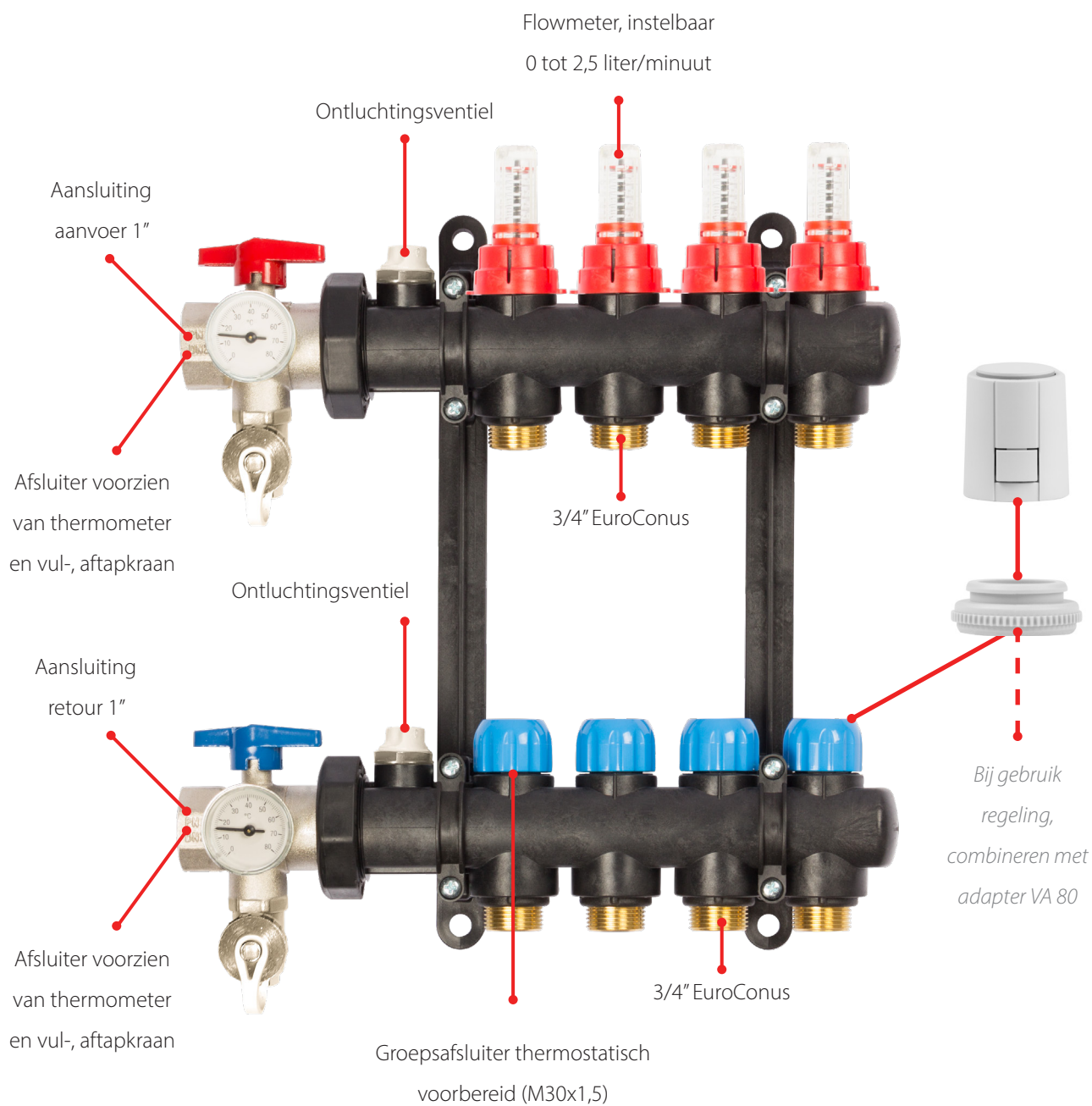
MG KUNSTSTOF BASIC VERDELER 1''**BASIC.**
KUNSTSTOF**AANSLUITMOGELIJKHEDEN**

Kunststof basic verdeler 1"

Art. nr.	Groepen	Bouwlengte	VKE
B301002	2	230 x 338 x 87 mm	1 st.
B301003	3	270 x 338 x 87 mm	1 st.
B301004	4	310 x 338 x 87 mm	1 st.
B301005	5	350 x 338 x 87 mm	1 st.
B301006	6	390 x 338 x 87 mm	1 st.
B301007	7	430 x 338 x 87 mm	1 st.

Art. nr.	Groepen	Bouwlengte	VKE
B301008	8	470 x 338 x 87 mm	1 st.
B301009	9	510 x 338 x 87 mm	1 st.
B301010	10	550 x 338 x 87 mm	1 st.
B301011	11	590 x 338 x 87 mm	1 st.
B301012	12	630 x 338 x 87 mm	1 st.

- Bouwlengte incl. afsluiters

PRODUCTSPECIFICATIES:

- Anti-condensatie
- Geschikt voor maximaal 50% glycol
- Geschikt voor temperatuurbereik van -10 tot 82 °C
- Maximale werkdruk 4 bar
- Standaard werkdruk 1,5 tot 2,5 bar
- Testdruk 7 bar

Pommengmodule

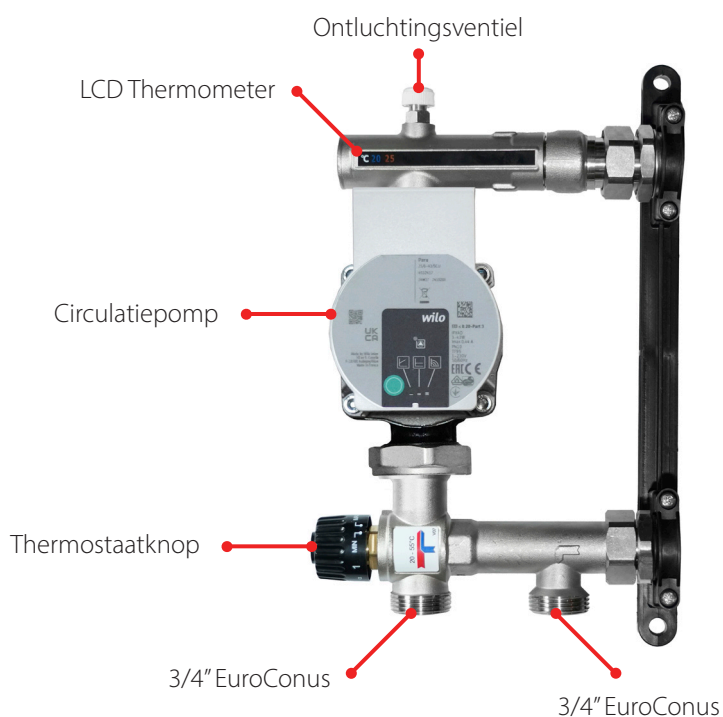

Basic kunststof verdeler 1"

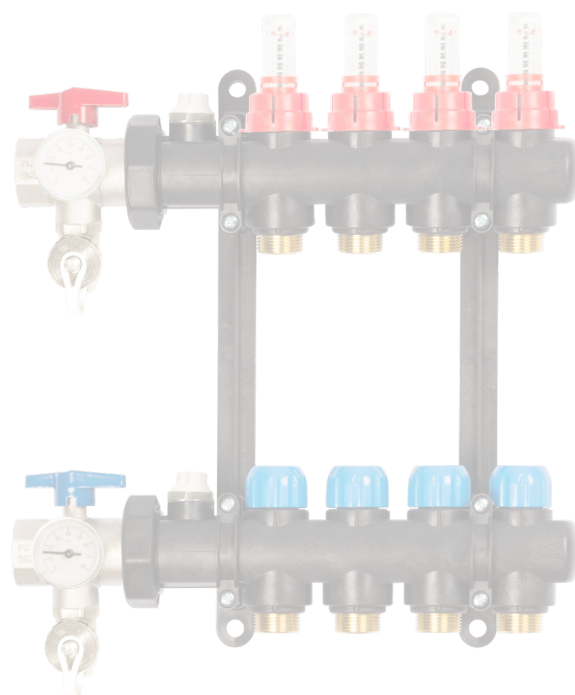

Pommengset kunststof Basic

Art. nr.	Omschrijving	VKE
B301275	Pomp-mengmodule met circulatiepomp, mengkraan en instelbereik van 20–55 °C (Kvs 3,5)	1 st.

FUNCTIONALITEIT:

De pomp-mengmodule is voorzien van een verwarmingscirculatiepomp en heeft een gegoten lichaam met mengkraan. De temperatuur is instelbaar tussen 20 en 55 °C (Kvs-waarde 3,5) en kan eenvoudig worden afgelezen via de LCD-thermometer.

De module heeft een maximale bedrijfstemperatuur van 90 °C en een maximale werkdruk van 10 bar. Daarnaast is deze uitgerust met een handmatige ontlufter en een ontluchtingsventiel voor eenvoudig onderhoud. De steekmaat bedraagt 210 mm.

MG KUNSTSTOFVERDELER 5/4''

(MET ONTLUCHTER EN VUL-/AFTAPSET).

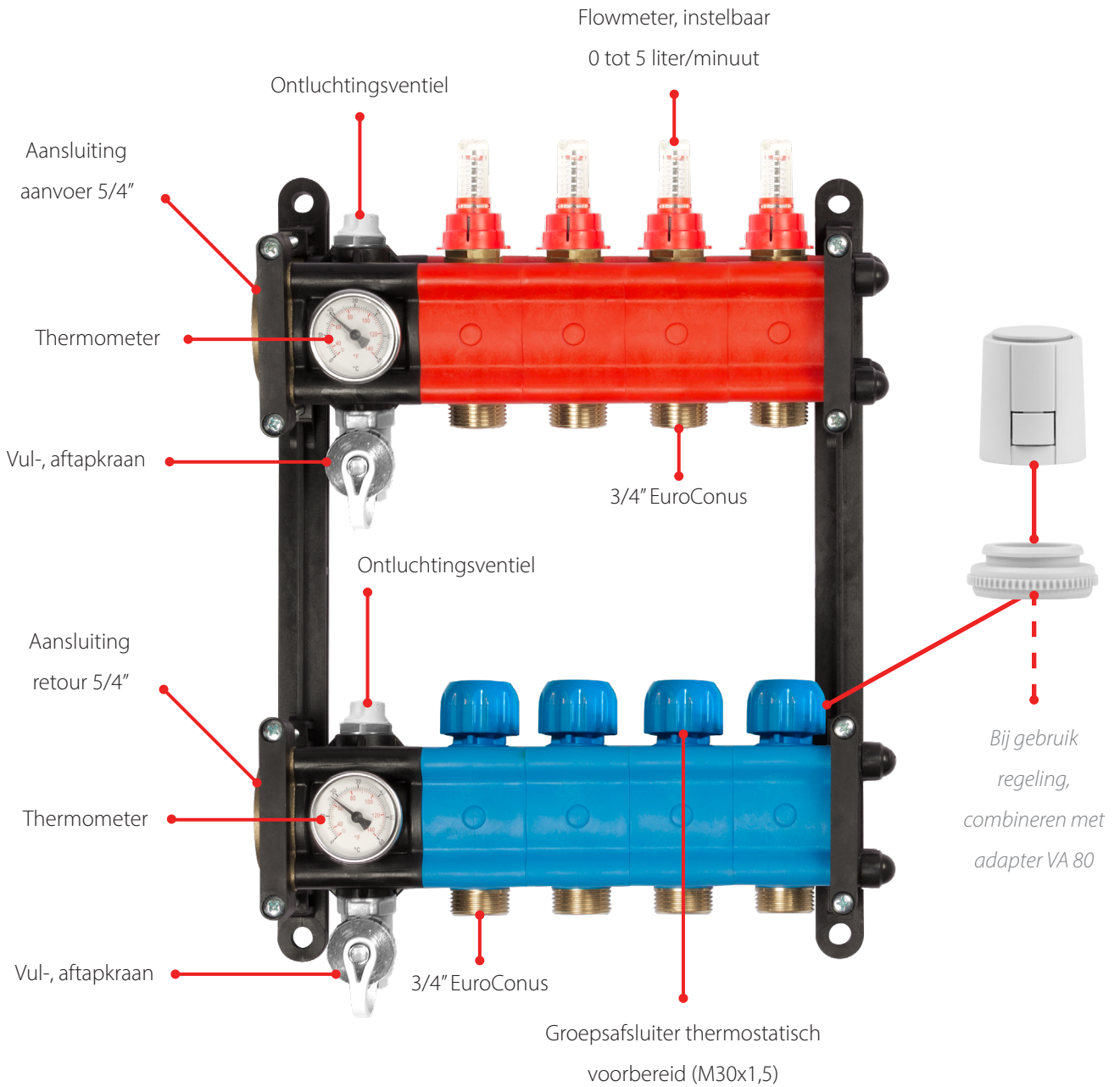

AANSLUITMOGELIJKHEDEN



Kunststofverdeler 5/4" (met ontlufter en vul-/aftapset)

Art. nr.	Groepen	B x H x D	VKE
B303002	2	190 x 400 x 95 mm	1 st.
B303003	3	235 x 400 x 95 mm	1 st.
B303004	4	280 x 400 x 95 mm	1 st.
B303005	5	325 x 400 x 95 mm	1 st.
B303006	6	370 x 400 x 95 mm	1 st.
B303007	7	415 x 400 x 95 mm	1 st.
B303008	8	460 x 400 x 95 mm	1 st.
B303009	9	505 x 400 x 95 mm	1 st.
B303010	10	550 x 400 x 95 mm	1 st.
B303011	11	595 x 400 x 95 mm	1 st.

Art. nr.	Groepen	B x H x D	VKE
B303012	12	640 x 400 x 95 mm	1 st.
B303013	13	685 x 400 x 95 mm	1 st.
B303014	14	730 x 400 x 95 mm	1 st.
B303015	15	775 x 400 x 95 mm	1 st.
B303016	16	820 x 400 x 95 mm	1 st.
B303017	17	865 x 400 x 95 mm	1 st.
B303018	18	910 x 400 x 95 mm	1 st.
B303019	19	955 x 400 x 95 mm	1 st.
B303020	20	1000 x 400 x 95 mm	1 st.

TOEVOER MODULE

De toevoermodule is uitgerust met een debietmeter. Met behulp van deze debietmeter kunnen de afzonderlijke circuits nauwkeurig op de gewenste waarde worden ingesteld. De waarde is direct af te lezen op de schaalverdeling.

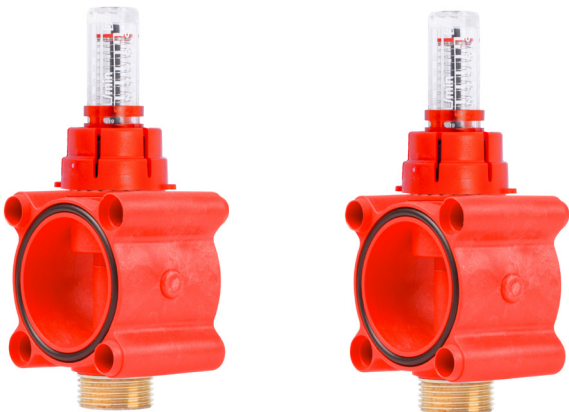

Materialen

- Behuizing PAS777
- Behuizing debietmeter PES
- Indicator POM
- Aansluiting CW614N
- Knop ABS
- Rode koppelkap ABS
- O-ringen NBR70
- 3/4" EuroConus CW614N

RETOUR MODULE

De retour module is voorzien van een afsluitklep met een handmatige knop waarmee de doorstroming in één circuit kan worden verminderd totdat het circuit volledig is afgesloten. Deze klep is uitgerust met een uit één stuk vervaardigde roestvrijstalen bedieningsstang met een dubbele O-ringafdichting. De rubberen klep is speciaal gevormd om drukverlies en geluid door de doorstroming van de vloeistof tot een minimum te beperken. De klep is ontworpen voor toepassing met elektrothermische regeling (thermische motor), zodat deze automatisch wordt bediend via een signaal van een kamerthermostaat.

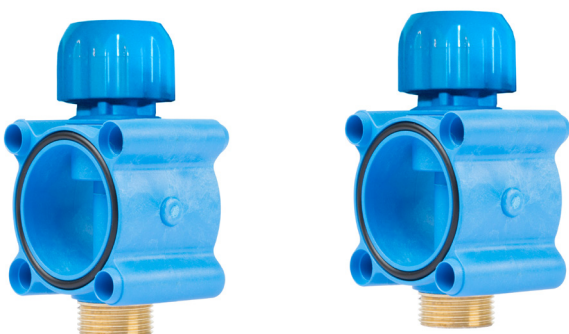

Materialen

- Behuizing PAS777
- Thermostatisch blok CW614N
- Achterkant AISI303
- Veer AISI302
- Knop ABS
- O-ringen NBR70
- 3/4" EuroConus CW614N

MG COMPOSITET VERDELER (MET POMPMENGMODULE).

COMPOSITET
met pomp

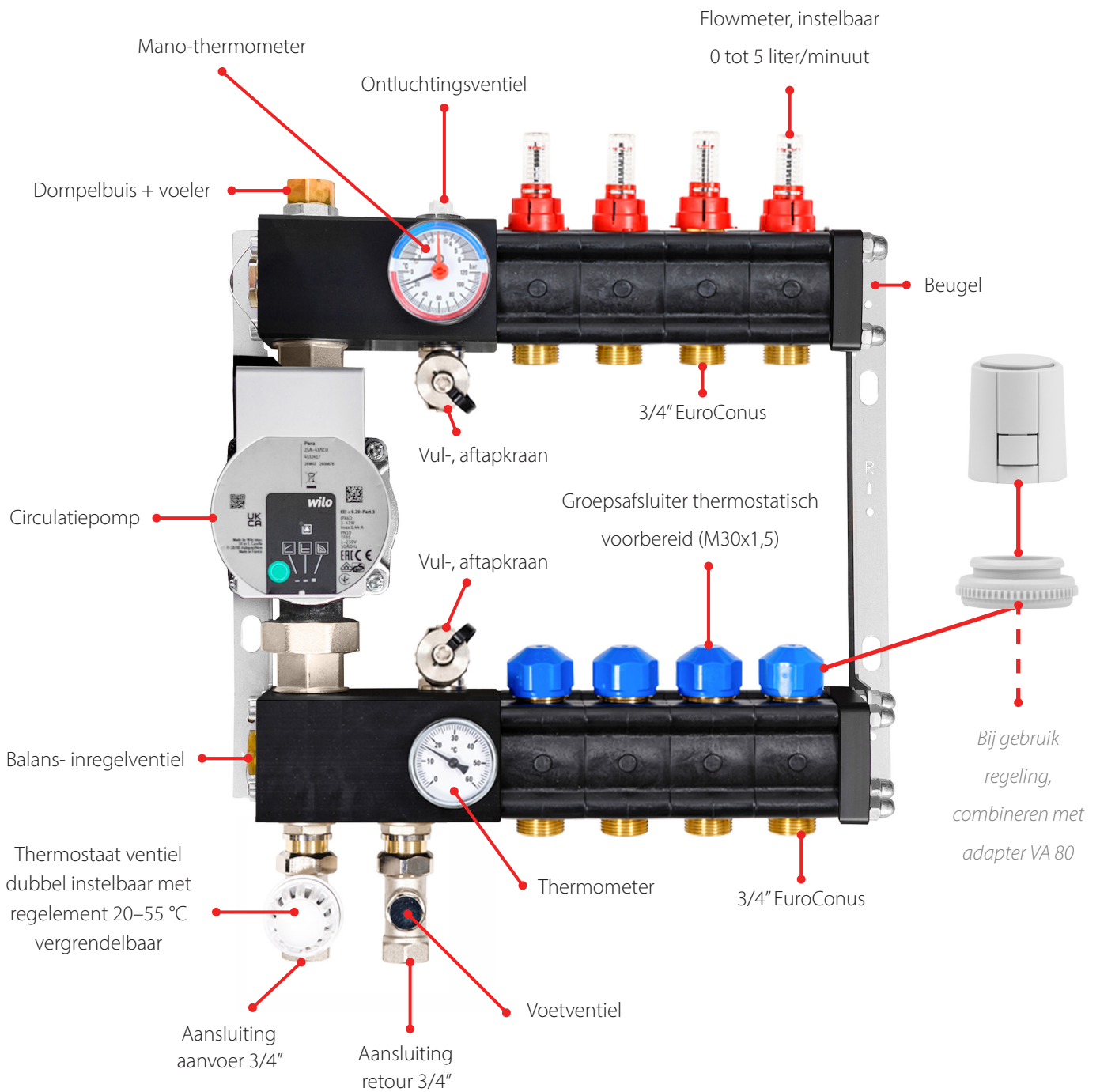

AANSLUITMOGELIJKHEDEN



Composiet verdeler met pomp

Art. nr.	Groepen	B x H x D	VKE
B305002 *	2	285 x 455 x 195 mm	1 st.
B305003 *	3	330 x 455 x 195 mm	1 st.
B305004 *	4	375 x 455 x 195 mm	1 st.
B305005 *	5	420 x 455 x 195 mm	1 st.
B305006 *	6	465 x 455 x 195 mm	1 st.
B305007 *	7	510 x 455 x 195 mm	1 st.
B305008 *	8	555 x 455 x 195 mm	1 st.
B305009 *	9	600 x 455 x 195 mm	1 st.
B305009 *	10	645 x 455 x 195 mm	1 st.

Art. nr.	Groepen	B x H x D	VKE
B305011 *	11	690 x 455 x 195 mm	1 st.
B305012 *	12	735 x 455 x 195 mm	1 st.
B305013 *	13	780 x 455 x 195 mm	1 st.
B305014 *	14	825 x 455 x 195 mm	1 st.
B305015 *	15	870 x 455 x 195 mm	1 st.
B305016 *	16	915 x 455 x 195 mm	1 st.
B305017 *	17	960 x 455 x 195 mm	1 st.
B305018 *	18	1005 x 455 x 195 mm	1 st.
B305019 *	19	1050 x 455 x 195 mm	1 st.
B305020 *	20	1095 x 455 x 195 mm	1 st.

* Levertijd op aanvraag



Circulatiepomp
Wilo - Yonos / Para



Mano-thermometer voor
het aantal graden / bar



Geschikt voor regeling,
gebruik adapter VA 80



Aansluitingen aanvoer /
retour aan de onderkant

TECHNISCHE GEGEVENS

Maximaal percentage glycol	50%	Aansluiting van de verdeler	1 1/4" F
Maximale werkdruk	6 bar	Aansluiting	3/4" M EuroConus
Testdruk	8 bar	Afstand tussen de middelpunten	45 mm
Temperatuurbereik	4 - 70 °C	Diepte van de behuizing	110 mm

VOORDELEN VAN HET GEBRUIK VAN MODULAIRE THERMOPLASTISCHE VERDEELSTUKKEN

- Perfecte modulariteit en flexibiliteit voor aanpassing aan elk gebruik
- Het ontwerp met modulaire blokken minimaliseert drukverliezen. Hoge luchtvolumes bij lage debieten
- Modulaire blokken zorgen voor minder voorraadbeheer – zowel voor de groothandel als de installateur
- De levensduur van composiet is aanzienlijk langer dan die van de meeste goedkope messing alternatieven
- Laag warmteverlies, veilig om aan te raken en mee te werken
- Debietmeters met eenvoudige instelling en duidelijke visuele weergave
- Anti-condensatie
- Composiet reageert niet met systeemchemicaliën, in tegenstelling tot metalen

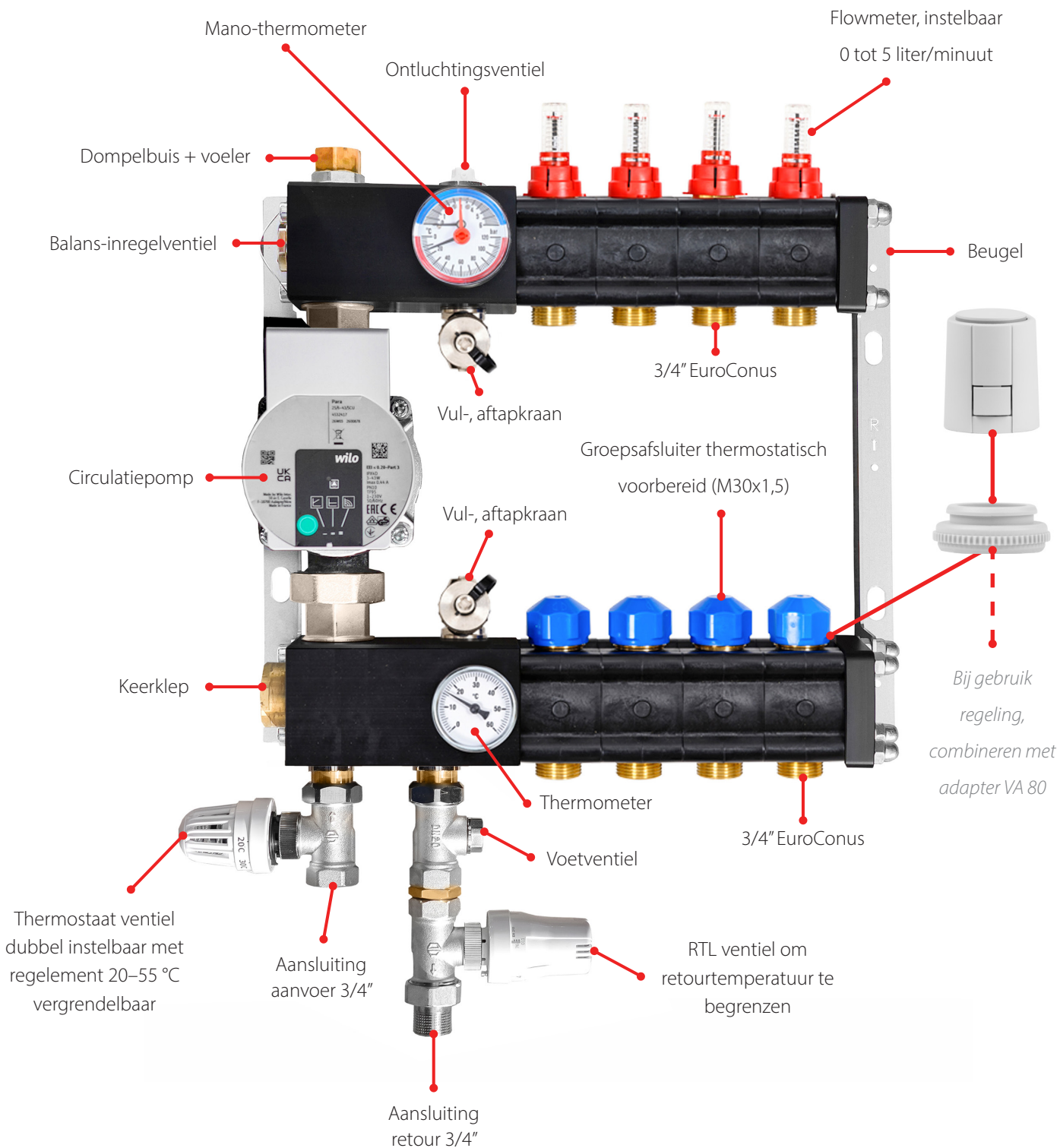

AANSLUITMOGELIJKHEDEN



Composiet verdeler stadsverwarming

Art. nr.	Groepen	B x H x D	VKE
B307002 *	2	285 x 475 x 195 mm	1 st.
B307003 *	3	330 x 475 x 195 mm	1 st.
B307004 *	4	375 x 475 x 195 mm	1 st.
B307005 *	5	420 x 475 x 195 mm	1 st.
B307006 *	6	465 x 475 x 195 mm	1 st.
B307007 *	7	510 x 475 x 195 mm	1 st.
B307008 *	8	555 x 475 x 195 mm	1 st.

Art. nr.	Groepen	B x H x D	VKE
B307009 *	9	600 x 475 x 195 mm	1 st.
B307010 *	10	645 x 475 x 195 mm	1 st.
B307011 *	11	690 x 475 x 195 mm	1 st.
B307012 *	12	735 x 475 x 195 mm	1 st.
B307013 *	13	780 x 475 x 195 mm	1 st.
B307014 *	14	825 x 475 x 195 mm	1 st.
B307015 *	15	870 x 475 x 195 mm	1 st.
B307016 *	16	915 x 475 x 195 mm	1 st.

* Levertijd op aanvraag



Circulatiepomp
Wilo - Yonos / Para

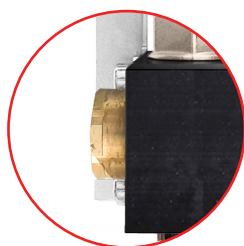

Keerklep voor
stadsverwarming



Geschikt voor regeling,
gebruik adapter VA 80



Aansluitingen uitgebreid
voor stadsverwarming

TECHNISCHE GEGEVENS

Maximaal percentage glycol	50%	Aansluiting van de verdeler	1 1/4" F
Maximale werkdruk	6 bar	Aansluiting	3/4" M EuroConus
Testdruk	8 bar	Afstand tussen de middelpunten	45 mm
Temperatuurbereik	4 - 70 °C	Diepte van de behuizing	110 mm

VOORDELEN VAN HET GEBRUIK VAN MODULAIRE THERMOPLASTISCHE VERDEELSTUKKEN

- Perfecte modulariteit en flexibiliteit voor aanpassing aan elk gebruik
- Het ontwerp met modulaire blokken minimaliseert drukverliezen. Hoge luchtvolumes bij lage debieten
- Modulaire blokken zorgen voor minder voorraadbeheer – zowel voor de groothandel als de installateur
- De levensduur van composiet is aanzienlijk langer dan die van de meeste goedkope messing alternatieven
- Laag warmteverlies, veilig om aan te raken en mee te werken
- Debietmeters met eenvoudige instelling en duidelijke visuele weergave
- Anti-condensatie
- Composiet reageert niet met systeemchemicaliën, in tegenstelling tot metalen

MG COMPOSITET VERDELER SPECIAAL

(MET WARMTEWISSELAAR EN EXPANSIEVAT).

COMPOSITET
S p e c i a a l

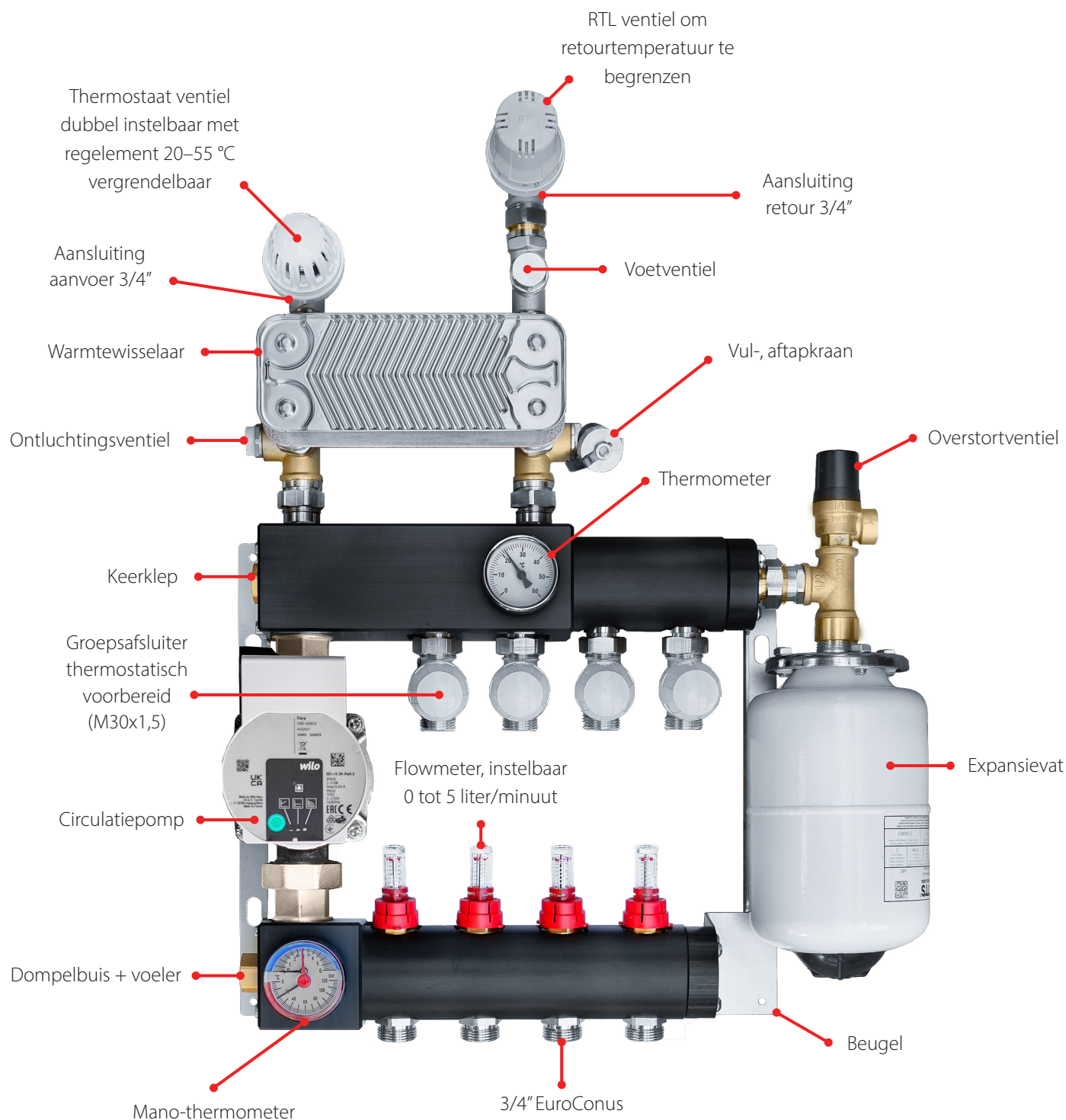

AANSLUITMOGELIJKHEDEN

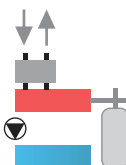

Composiet verdeler met warmtewisselaar en expansievat

Art. nr.	Groepen	B x H x D	VKE
B309002 *	2	470 x 475 x 170 mm	1 st.
B309003 *	3	470 x 475 x 170 mm	1 st.
B309004 *	4	470 x 475 x 170 mm	1 st.
B309005 *	5	590 x 475 x 170 mm	1 st.
B309006 *	6	590 x 475 x 170 mm	1 st.

Art. nr.	Groepen	B x H x D	VKE
B309007 *	7	710 x 475 x 170 mm	1 st.
B309008 *	8	710 x 475 x 170 mm	1 st.
B309009 *	9	830 x 475 x 170 mm	1 st.
B309010 *	10	830 x 475 x 170 mm	1 st.
B309011 *	11	950 x 475 x 170 mm	1 st.
B309012 *	12	950 x 475 x 170 mm	1 st.

* Levertijd op aanvraag



Circulatiepomp
Wilo - Yonos / Para



Expansievat - extra
circulatie voor 2 liter

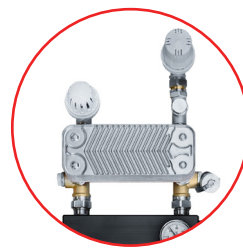

Warmtewisselaar met RTL
en thermostaatventiel



Met overstortventiel voor
composiet speciaal

TECHNISCHE GEGEVENS

Maximaal percentage glycol	50%	Aansluiting van de verdeler	1 1/4" F
Maximale werkdruk	6 bar	Aansluiting	3/4" M EuroConus
Testdruk	8 bar	Afstand tussen de middelpunten	45 mm
Temperatuurbereik	4 - 70 °C	Diepte van de behuizing	110 mm

VOORDELEN VAN HET GEBRUIK VAN COMPOSIT VERDELERS

- De levensduur van composiet is aanzienlijk langer dan die van de meeste goedkope messing alternatieven
- Laag warmteverlies, veilig om aan te raken en mee te werken
- Debietmeters met eenvoudige instelling en duidelijke visuele weergave
- Anti-condensatie
- Composiet reageert niet met systeemchemicaliën, in tegenstelling tot metalen

MG RVS VERDELER SMART2 (OOK VOOR KOELEN).

RVS
SMART2

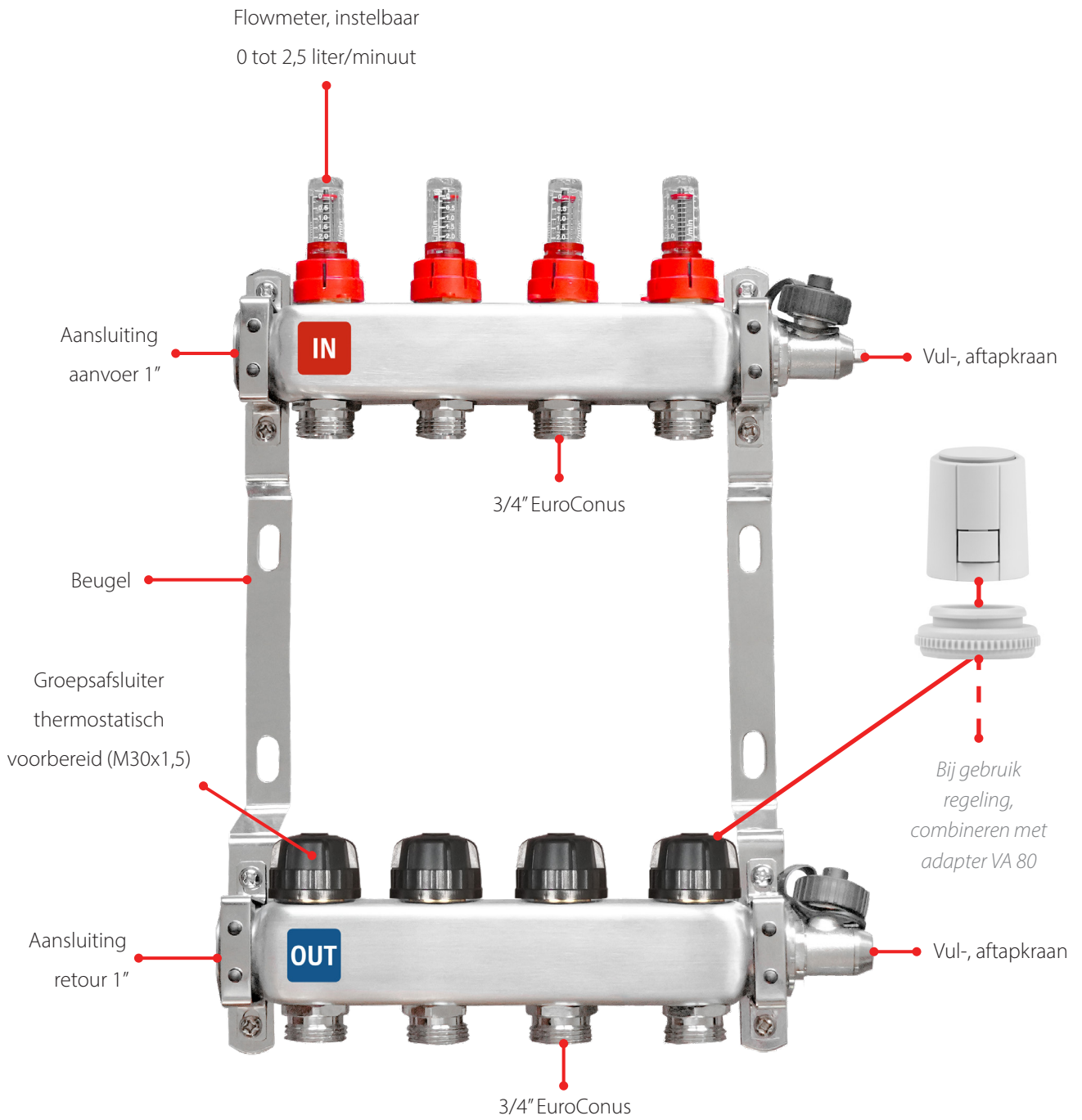

AANSLUITMOGELIJKHEDEN



RVS verdeler Smart2

Art. nr.	Groepen	B x H x D	VKE
B200202	2	160 x 290 x 95 mm	1 st.
B200203	3	210 x 290 x 95 mm	1 st.
B200204	4	260 x 290 x 95 mm	1 st.
B200205	5	310 x 290 x 95 mm	1 st.
B200206	6	360 x 290 x 95 mm	1 st.
B200207	7	410 x 290 x 95 mm	1 st.
B200208	8	460 x 290 x 95 mm	1 st.
B200209	9	510 x 290 x 95 mm	1 st.

Art. nr.	Groepen	B x H x D	VKE
B200210	10	560 x 290 x 95 mm	1 st.
B200211	11	610 x 290 x 95 mm	1 st.
B200212	12	660 x 290 x 95 mm	1 st.
B200213	13	710 x 290 x 95 mm	1 st.
B200214	14	760 x 290 x 95 mm	1 st.
B200215	15	810 x 290 x 95 mm	1 st.
B200216	16	860 x 290 x 95 mm	1 st.
B200217	17	910 x 290 x 95 mm	1 st.
B200218	18	960 x 290 x 95 mm	1 st.

- Ook geschikt voor koelen
- Afmetingen exclusief kranen

MG Verdelaarsluitset voor RVS Smart2 of Smart2 PLUS



Art. nr.	Omschrijving	VKE
B203007	Recht 3/4" IG / AG	1 set
B203001	Recht 1" IG / AG	1 set
B203002	Haaks 90 °C 1" IG / AG	1 set

- Toename inbouw breedte + 8 recht en +12 haaks

Pompmengmodule

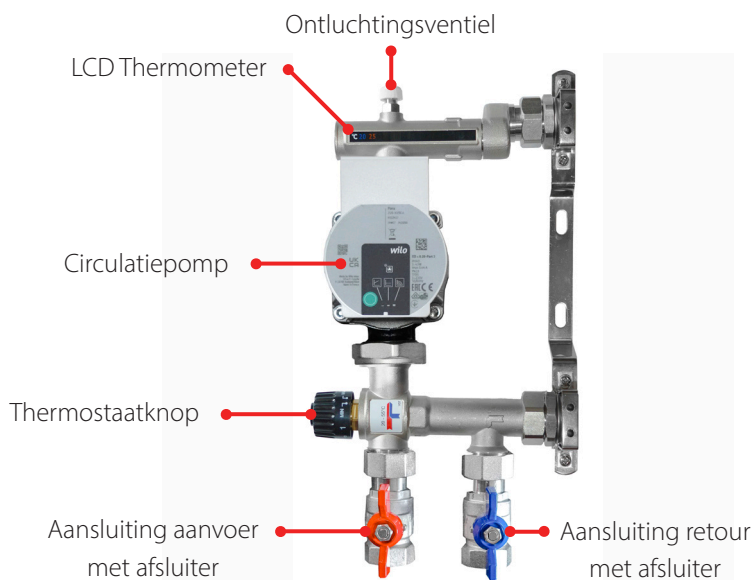

RVS Smart 2 verdeler

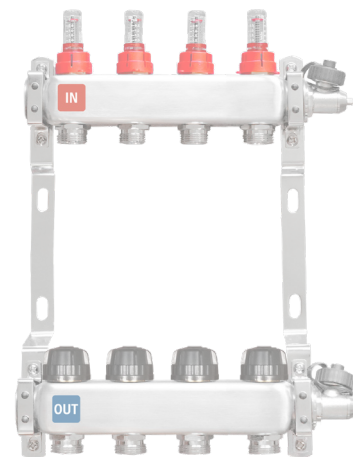

Pompmengset RVS Smart2 of Smart2 PLUS

Art. nr.	Omschrijving	VKE
B200275	Pomp-mengmodule met circulatiepomp, mengkraan en instelbereik van 20–55 °C (Kvs 3,5)	1 st.

FUNCTIONALITEIT:

De pomp-mengmodule is voorzien van een verwarmingscirculatiepomp en heeft een gegoten lichaam met mengkraan. De temperatuur is instelbaar tussen 20 en 55 °C (Kvs-waarde 3,5) en kan eenvoudig worden afgelezen via de LCD-thermometer.

MG RVS VERDELER SMART2 PLUS (OOK VOOR KOELEN).



3

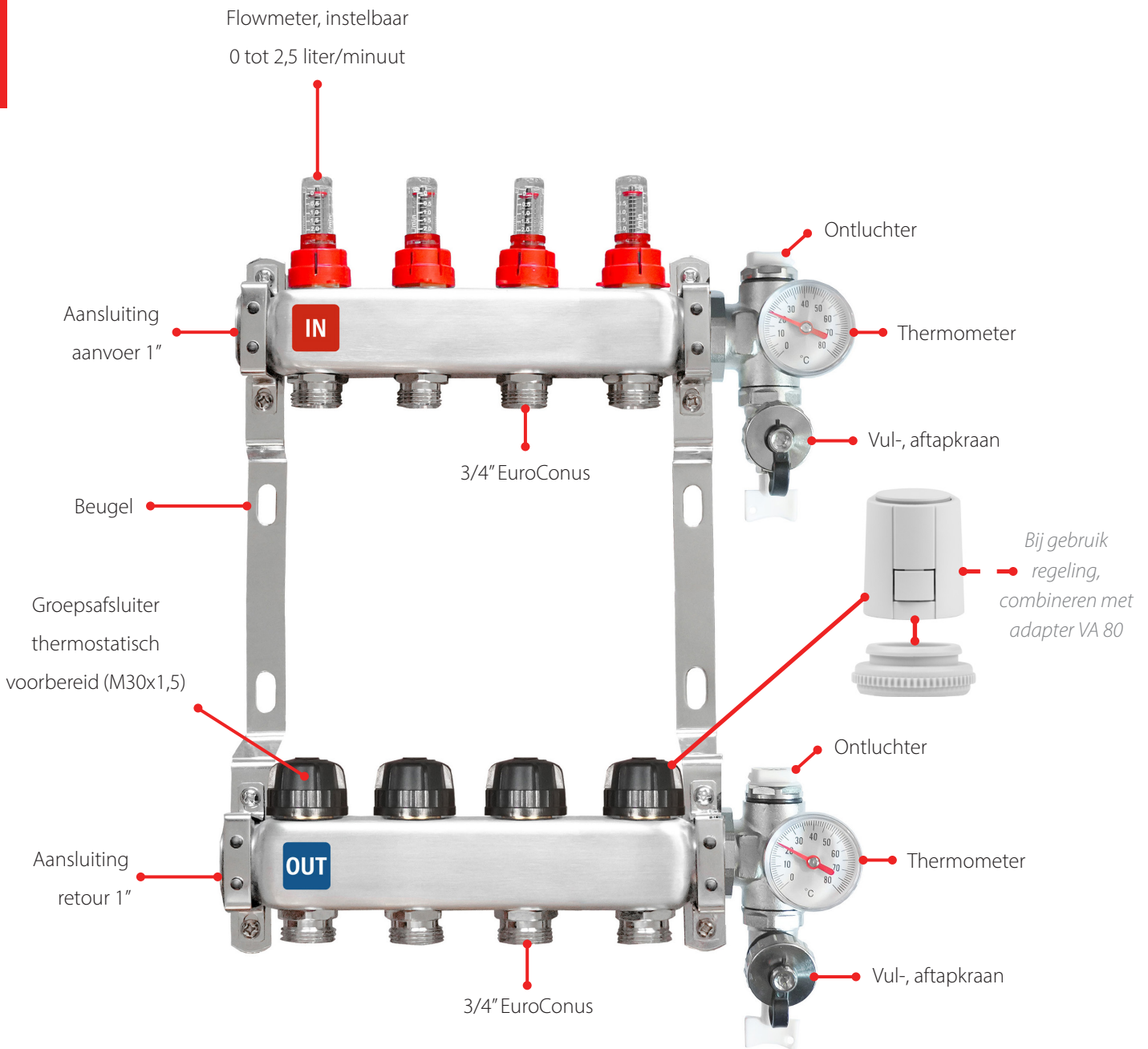

AANSLUITMOGELIJKHEDEN



RVS verdeler Smart2 PLUS

Art. nr.	Groepen	B x H x D	VKE	Art. nr.	Groepen	B x H x D	VKE
B200302	2	160 x 290 x 110 mm	1 st.	B200310	10	560 x 290 x 110 mm	1 st.
B200303	3	210 x 290 x 110 mm	1 st.	B200311	11	610 x 290 x 110 mm	1 st.
B200304	4	260 x 290 x 110 mm	1 st.	B200312	12	660 x 290 x 110 mm	1 st.
B200305	5	310 x 290 x 110 mm	1 st.	B200313	13	710 x 290 x 110 mm	1 st.
B200306	6	360 x 290 x 110 mm	1 st.	B200314	14	760 x 290 x 110 mm	1 st.
B200307	7	410 x 290 x 110 mm	1 st.	B200315	15	810 x 290 x 110 mm	1 st.
B200308	8	460 x 290 x 110 mm	1 st.	B200316	16	860 x 290 x 110 mm	1 st.
B200309	9	510 x 290 x 110 mm	1 st.	B200317	17	910 x 290 x 110 mm	1 st.
				B200318	18	960 x 290 x 110 mm	1 st.

- Ook geschikt voor koelen
- Afmetingen exclusief kranen

MG Verdeleraansluitset voor RVS Smart2 of Smart2 PLUS



Art. nr.	Omschrijving	VKE
B203007	Recht 3/4" EuroConus IG / AG	1 set
B203001	Recht 1" IG / AG	1 set
B203002	Haaks 90 °C 1" IG / AG	1 set

- Toename inbouw breedte + 8 recht en +12 haaks

Pompengmodule

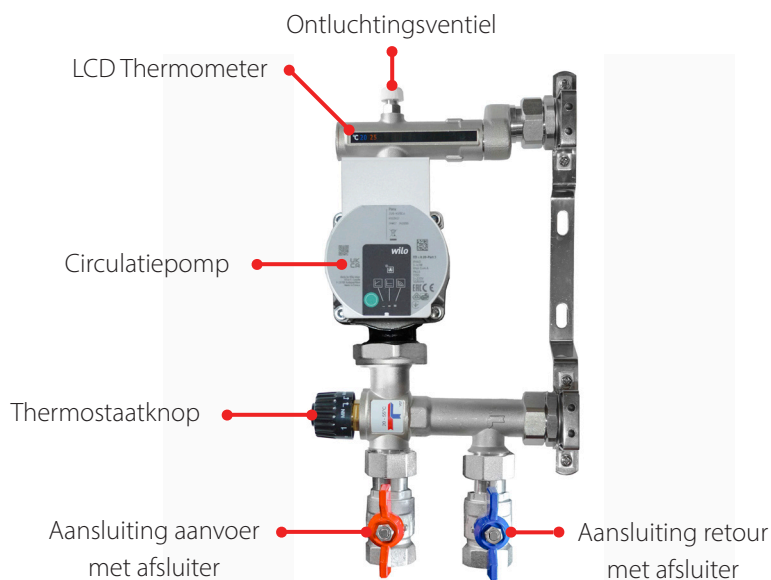

RVS Smart 2 PLUS verdeler

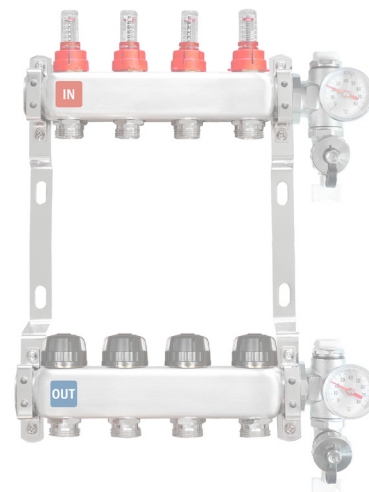

Pompengset RVS Smart2 of Smart2 PLUS

Art. nr.	Omschrijving	VKE
B200275	Pomp-mengmodule met circulatiepomp, mengkraan en instelbereik van 20–55 °C (Kvs 3,5)	1 st.

FUNCTIONALITEIT:

De pomp-mengmodule is voorzien van een verwarmingscirculatiepomp en heeft een gegoten lichaam met mengkraan. De temperatuur is instelbaar tussen 20 en 55 °C (Kvs-waarde 3,5) en kan eenvoudig worden afgelezen via de LCD-thermometer.

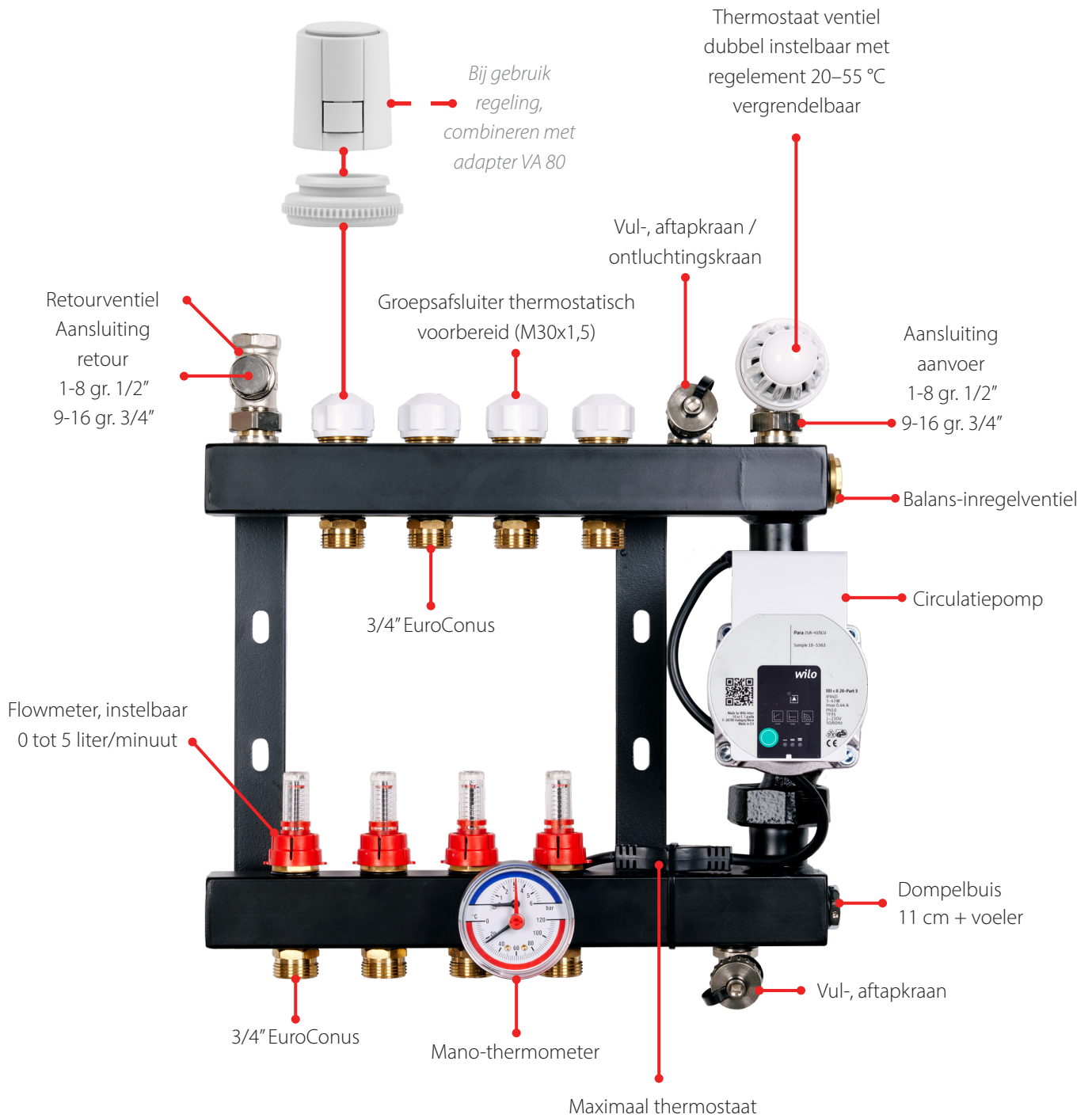
**AANSLUITMOGELIJKHEDEN**

MG LTV Supertherm Pro Plus

Art. nr.	Groepen	B x H x D	VKE
B103002	2	280 x 400 x 165 mm	1 st.
B103003	3	330 x 400 x 165 mm	1 st.
B103004	4	380 x 400 x 165 mm	1 st.
B103005	5	430 x 400 x 165 mm	1 st.
B103006	6	480 x 400 x 165 mm	1 st.
B103007	7	530 x 400 x 165 mm	1 st.

Art. nr.	Groepen	B x H x D	VKE
B103008	8	580 x 400 x 165 mm	1 st.
B103009	9	630 x 400 x 165 mm	1 st.
B103010	10	680 x 400 x 165 mm	1 st.
B103011	11	730 x 400 x 165 mm	1 st.
B103012	12	780 x 400 x 165 mm	1 st.
B103013	13	880 x 400 x 165 mm	1 st.
B103014	14	880 x 400 x 165 mm	1 st.
B103015	15	980 x 400 x 165 mm	1 st.
B103016	16	980 x 400 x 165 mm	1 st.

Verdeler is geschikt voor hoofd- of bijverwarming. In combinatie met deze stalen verdeler uitsluitend diffusiedichte vloerverwarmingsbuizen, toepassen conform DIN 4726. Maximale werkdruk 4 bar.



Circulatiepomp
Wilo - Yonos / Para



Mano-thermometer voor
het aantal graden / bar



Geschikt voor regeling,
gebruik adapter VA 80



Thermostaat ventiel dubbel
instelbaar met regelement

PRODUCTSPECIFICATIES

- Vervaardigd uit stalen koker met een sterke poedercoating in kleur zwart (RAL 9005)
- Energiezuinige Wilo pomp Yonos Para
- Verdeler voorzien van dubbel instelbare thermostatische ventielen M30x1,5
- Instelbare flowmeter 1-5 ltr/min
- Primaire aansluiting 1/2", vanaf 9 groepen 3/4"
- Voorzien van regelement met capilair, thermometer en maximaalbeveiliging
- Groepsaansluitingen zijn 3/4" EuroConus
- Geleverd inclusief trilling-dempende pluggen en bouten, boormaat \varnothing 14 mm

FUNCTIONALITEIT:

De stalen vloerverwarmingverdeler is ontworpen voor zowel hoofd- als bijverwarmingssystemen en staat garant voor een betrouwbare en nauwkeurige warmteverdeling. De verdeler is hydraulisch instelbaar door middel van een inregelventiel en is voorzien van instelbare en afsluitbare flowmeters, waardoor per groep een optimale waterdoorstroming kan worden ingesteld.

De geïntegreerde A-label pomp zorgt voor een energiezuinige circulatie van het verwarmingswater. Daarnaast is de verdeler uitgerust met thermostatische, afsluitbare ventielen en een vul- en aftapkraan voor eenvoudig onderhoud en inbedrijfstelling.

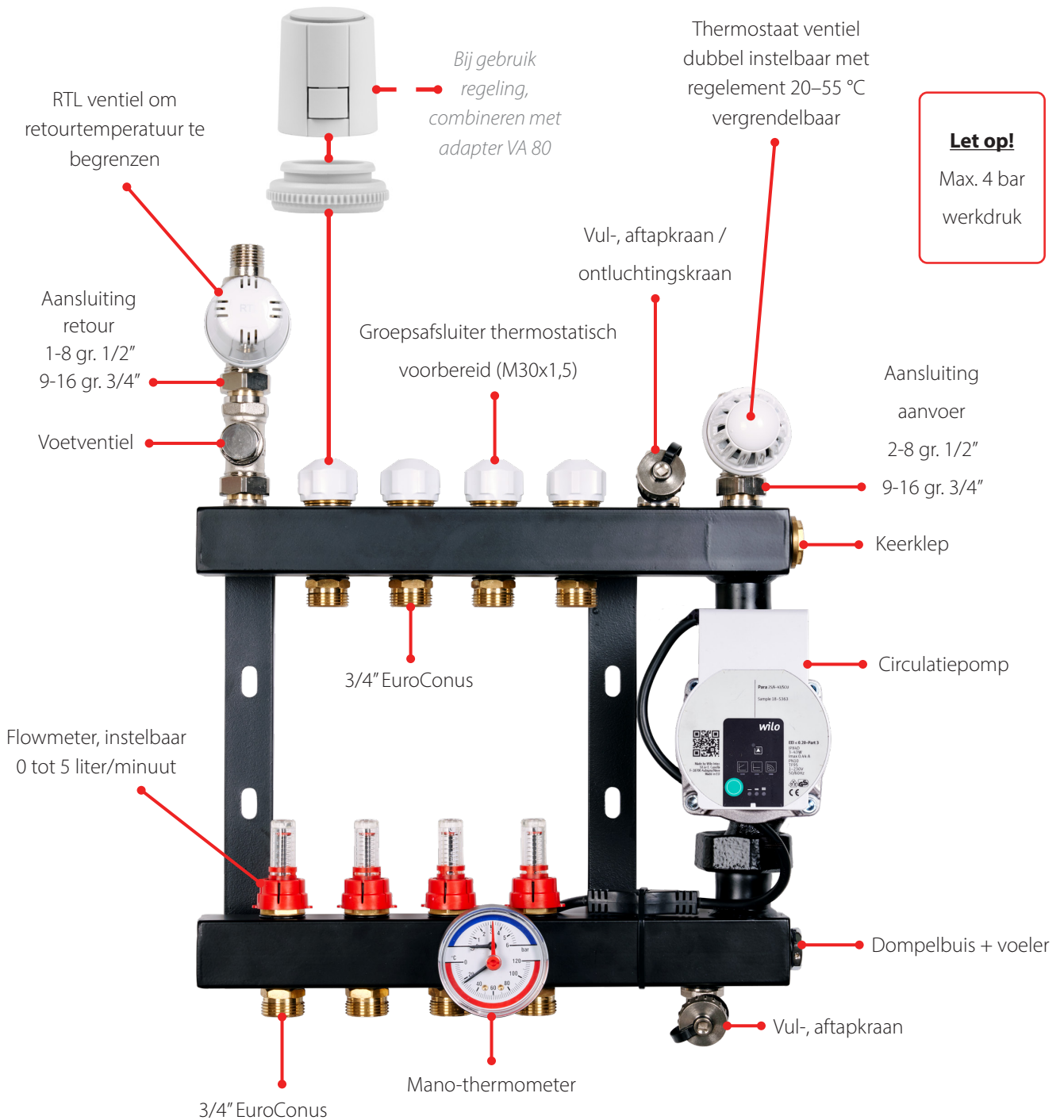

AANSLUITM OGELIJKHEDEN



MG stadsverwarmingverdeler Pro Plus

Art. nr.	Groepen	B x H x D	VKE
B104102 *	2	280 x 500 x 165 mm	1 st.
B104103 *	3	330 x 500 x 165 mm	1 st.
B104104 *	4	380 x 500 x 165 mm	1 st.
B104105 *	5	430 x 500 x 165 mm	1 st.
B104106 *	6	480 x 500 x 165 mm	1 st.
B104107 *	7	530 x 500 x 165 mm	1 st.

Art. nr.	Groepen	B x H x D	VKE
B104108 *	8	580 x 500 x 165 mm	1 st.
B104109 *	9	630 x 500 x 165 mm	1 st.
B104110 *	10	680 x 500 x 165 mm	1 st.
B104111 *	11	730 x 500 x 165 mm	1 st.
B104112 *	12	780 x 500 x 165 mm	1 st.
B104113 *	13	880 x 500 x 165 mm	1 st.
B104114 *	14	880 x 500 x 165 mm	1 st.
B104115 *	15	980 x 500 x 165 mm	1 st.
B104116 *	16	980 x 500 x 165 mm	1 st.

* Levertijd op aanvraag

Verdeler is geschikt voor hoofd- of bijverwarming. In combinatie met deze stalen verdeler uitsluitend diffusiedichte vloerverwarmingsbuizen, toepassen conform DIN 4726. Maximale werkdruk 4 bar.



Circulatiepomp
Wilo - Yonos / Para



Mano-thermometer voor
het aantal graden / bar



Geschikt voor regeling,
gebruik adapter VA 80



RTL ventiel voor
stadsverwarming

PRODUCTSPECIFICATIES

- Vervaardigd uit stalen koker met een sterke poedercoating in kleur zwart (Ral 9005)
- Energiezuinige Wilo pomp Yonos Para
- Verdeler voorzien van dubbel instelbare thermostatische ventielen M30x1,5
- Instelbare flowmeter 1-5 ltr/min
- Primaire aansluiting 1/2", vanaf 9 groepen 3/4"
- Voorzien van regelement met capillair, thermometer en maximaalbeveiliging
- Groepsaansluitingen zijn 3/4" EuroConus
- Geleverd inclusief trilling-dempende pluggen en bouten, boormaat \varnothing 14 mm

FUNCTIONALITEIT:

De stalen vloerverwarmingverdeler is ontworpen voor zowel hoofd- als bijverwarmingssystemen en staat garant voor een betrouwbare en nauwkeurige warmteverdeling. De verdeler is hydraulisch instelbaar door middel van een inregelventiel en is voorzien van instelbare en afsluitbare flowmeters, waardoor per groep een optimale waterdoorstroming kan worden ingesteld.

De geïntegreerde A-label pomp zorgt voor een energiezuinige circulatie van het verwarmingswater. Daarnaast is de verdeler uitgerust met thermostatische, afsluitbare ventielen en een vul- en aftapkraan voor eenvoudig onderhoud en inbedrijfstelling.

MG LOSSE ONDERDELEN VERDELERS

MG Maximaal thermostaat 55 °C–Wilopomp verdelers



Art. nr.	Omschrijving	VKE
B107505	Geschikt voor Wilo pomp	1 st.

MG Kunststof geleidingsbocht



Art. nr.	Omschrijving	VKE
B502001	12–16 mm	1 st.
B502002	17–20 mm	1 st.

MG Mano-thermometer



Art. nr.	Omschrijving	VKE
B107504 *	1/2" buitendraad met dompelbuis 0-6 bar, 0-120 °C	1 st.
B107532 *	1/2" buitendraad, 0-10 Bar, 0-120 °C	1 st.

* Bestel artikel, levertijd op aanvraag

MG Klemset met EuroConus Multi



Art. nr.	Omschrijving	IG	VKE
B501001	12 x 2	3/4"	1 st.
B501000	14 x 2	3/4"	1 st.
B501010	16 x 2	3/4"	1 st.
B501020	17 x 2	3/4"	1 st.
B501030	18 x 2	3/4"	1 st.
B501040	20 x 2	3/4"	1 st.

- Klemset voor AKB en PE leidingen in EuroConus uitvoering

MG Afsluiter set–5/4" Kunststof verdeler



Art. nr.	VKE
B303501	1 st.

- Toename inbouw breedte + 10,5 cm

MG Verdeleransluitset



Art. nr.	Omschrijving	VKE
B203007	Recht 3/4" IG / AG	1 set
B203001	Recht 1" IG / AG	1 set
B203002	Haaks 90 °C 1" IG / AG	1 set
B303501	Recht 5/4" IG / AG	1 set

MG Verdelerconsoles



Art. nr.	Omschrijving	Hoogte	VKE
B503060	Verdelerconsole	600 mm	1 set
B503090	Verdelerconsole	900 mm	1 set

- Voorzien van fast fix montage systeem voor het eenvoudig op hoogte stellen van de verdeler
- 1 Set bestaat uit 2 standconsoles, vloerbevestiging en bevestiging voor verdeler.

Keerklep 3/4" Stadsverwarming met afdekklep–Stalen verdelers



Art. nr.	Omschrijving	VKE
B107526 *	Keerklep 3/4" Stadsverwarming met afdekklep	1 st.

* Bestel artikel, levertijd op aanvraag

EuroConus afdichtingsset–Stalen verdelers



Art. nr.	Omschrijving	VKE
B107560	EuroConus afdichtingsset 2 sets per verdelergroep	1 set

MG Manometer 0-10 bar



Art. nr.	Omschrijving	VKE
B306006	Manometer 0-10 bar 1/2" binnendraad wartel staand	1 st.

MG OVERZICHT SPECIFICATIES VERDELERS

Verdeler	Materiaal	Artikel code	PRIMAIRE CIRCUIT (CV-ZIJDIG)						
			Hydraulisch neutraal	Inregelventiel	Aansluitmaat	Geschikt voor koeling	Geschikt voor Glycol	Geschikt voor Stadsverwarming	
LTV Supertherm Pro Plus	Staal	B1030..	Ja	Ja	1-8 gr. 1/2" 9-18 gr. 3/4"	Ja*	Nee	Nee	
LTV Stadsverwarming Pro Plus	Staal	B1041..	Ja	Nee	2 - 8 gr. 1/2" 9-16 gr. 3/4"	Nee	Nee	Ja	
RVS Smart2 verdeler	RVS	B2002..	Nee	Nee	2-18 gr. 1/1"	Ja	Ja	Nee	
RVS Smart2 PLUS verdeler	RVS	B2003..	Nee	Nee	2-18 gr. 1/1"	Ja	Ja	Nee	
Kunststof verdeler Basic	Kunststof	B3010..	Nee	Nee	2-12 gr. 1/1"	Ja	Ja	Nee	
Kunststof verdeler 5/4"	Kunststof	B3030..	Nee	Nee	2-20 gr. 5/4"	Ja	Ja	Nee	
Composiet verdeler met pomp	Kunststof	B3050..	Ja	Ja	tot 20 gr. 1"	Ja	Ja	Nee	
Composiet stadsverwarming	Kunststof	B3070..	Ja	Ja	tot 16 gr. 1"	Nee	Ja	Ja	
Composiet verdeler met warmtewisselaar en expansievat	Kunststof	B3090..	Ja	Ja	tot 12 gr. 1"	Nee	Ja	Ja	

* Alleen topkoeling zonder condensatie



LTV Supertherm PRO Plus



Stadsverwarming PRO Plus



RVS verdeler Smart2

SECUNDAIRE CIRCUIT											
Max. werkdruk primaire circuit	Max. werkdruk secundaire circuit	Aflesen druk	Aflesen temperatuur	Inclusief pomp	Flowmeter	Compensatie motor	Max. groepen	Maximaal thermostaat	Vulkraan	Ontluchting	Voetventiel per groep
6	4	Ja	Ja	Ja	5 L _{min}	VA10	18	Ja	1	1	Nee
4	4	Ja	Ja	Ja	5 L _{min}	VA10	16	Nee	1	1	Nee
6	4	Nee	Nee	Optie	2,5 L _{min}	VA80	18	Nee	1	1	Nee
6	4	Nee	Ja	Optie	2,5 L _{min}	VA80	18	Nee	2	2	Nee
4	4	Nee	Ja	Optie	2,5 L _{min}	VA10	12	Nee	1	1	Nee
4	4	Nee	Ja	Optie	5 L _{min}	VA10	20	Nee	1	1	Nee
4	4	Ja	Ja	Ja	5 L _{min}	VA10	20	Nee	1	1	Nee
4	4	Ja	Ja	Ja	5 L _{min}	VA10	16	Ja	1	1	Nee
6	6	Ja	Ja	Ja	5 L _{min}	VA10	12	Ja	1	1	Nee



Kunststof Basic verdeler 1"

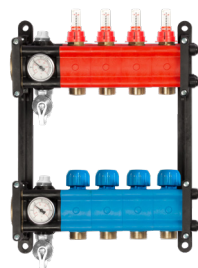

Kunststofverdeler 5/4"



Composiet verdeler met pomp

MÖHLENHOFF REGELING



Automatischer
hydraulischer
Abgleich



www.fox.com
ID: 000007594

Bij een comfortabel en energiezuinig vloerverwarmingssysteem hoort een gelijkwaardige bediening. Door te kiezen voor een regeling per vertrek, kan de eindgebruiker zelf bepalen welke temperatuur comfortabel is. Dat is prettig voor de klant, maar er zijn meer voordelen. Zo zal uw serviceafdeling het een stuk rustiger krijgen.

WENSEN

De basis – het hart van de regeling – is volledig op de wensen van de gebruiker in te richten. Zo behoren pomp- en ketelsturing en een potentiaalvrij ingangssignaal voor omschakelen tussen verwarmen en koelen tot de mogelijkheden.

INTELLIGENT

Luxe, maar toch eenvoudig te bedienen thermostaten bevatten vernuft aan de binnenkant. Geheel in lijn met de warmtekaracteristieken van vloerverwarming werkt een MG-thermostaat intelligent naar de gewenste temperatuur toe. Temperatuurschommelingen – en daarmee onnodig energieverlies – behoren voorgoed tot het verleden..

ZUINIG

Onze thermische motoren zijn de meeste zuinige ter wereld (1 watt). En daar zijn we trots op! De motoren zijn met behulp van adapters toe te passen op (bijna) alle gangbare ventielen in de markt.



**SMART2 EN
ALPHA SMARTWARE**

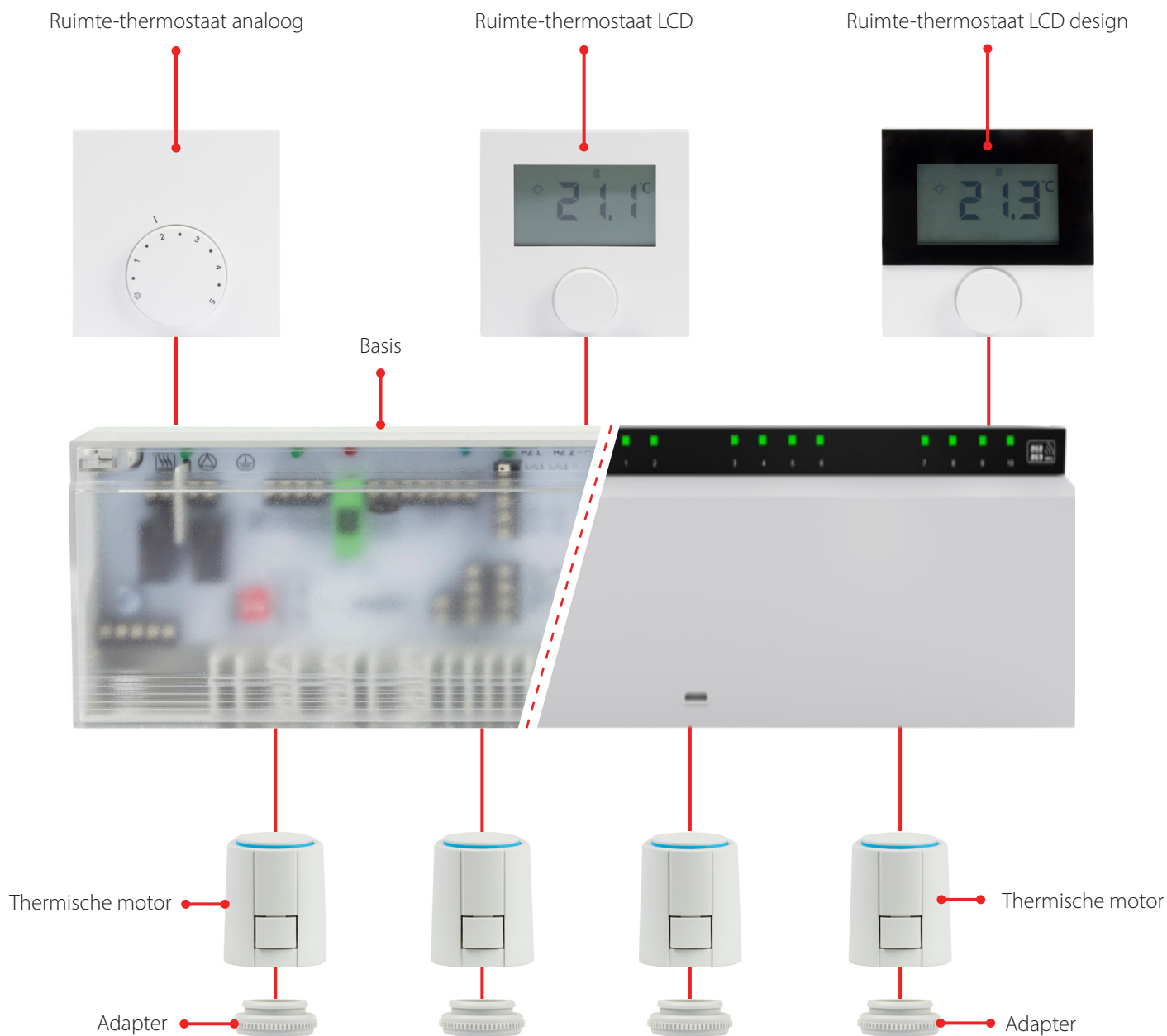

SPECIFICATIES

- Bedraad en draadloos.
- 24 Volt en 230 Volt.
- Change Over.
- Ketelsturing met in te stellen schakel vertraging.
- Pompsturing met in te stellen schakel vertraging.
- Thermostaten met slimme modulering.
- Thermostaten met digitale en analoge bediening.
- Energiezuinige Thermische motoren.
- 24 maanden garantie.

Thermische motor 24 V



Art. nr.	Type	Kabel	Slag	VKE
D101001	NC	Inclusief	4 mm	1 st.

- Exclusief adapter

- NC = Normally Closed

Adapters



Art. nr.	Omschrijving	Kleur	Sluitmaat	VKE
D109010	M30 x 1,5 VA10	Midden grijs	11,00 mm	1 st.
D109080	M30 x 1,5 VA80	Wit	10,50 mm	1 st.
D109090	M30 x 1,5 VA90	Rood	11,50 mm	1 st.

Smart2 Basis Comfort 24 V, DP/MT, pomp en ketel, CO ingang, verwarmen en/of koelen, LED



Art. nr.	Omschrijving	Motoren	VKE
D201061	Basis 6 zones, exclusief Trafo	15	1 st.
D201063	Basis 10 zones, exclusief Trafo	21	1 st.

Trafo 230 > 24 V



Art. nr.	Omschrijving	B x H x D	VKE
D201080	30 VA, 0,8 m kabel, stand-by verbruik < 1 W	91 x 75 x 52	1 st.

Alpha Smart2 kamerthermostaten - bedraad / analoog

Deze thermostaten dienen voor de regeling van de kamertemperatuur door instellen van de gewenste streef temperatuur voor de sturing van de thermische motoren op de verdeler.

- Eenvoudige vaste installatie

Smart2 Ruimte-thermostaat 24 V analoog



Art. nr.	Omschrijving	VKE
D201010	Verwarmen	1 st.
D201020	Verwarmen en/of koelen	1 st.
D201005 *	Ruimte thermostaat met blindkap - geen bediening mogelijk door "onbevoegden".	

* Bestel artikel, levertijd op aanvraag

Alpha Smart2 kamerthermostaten - bedraad / LCD

LCD thermostaten kennen we in 3 uitvoeringen, standaard / comfort / control. De kamertemperatuurregelaar stuurt direct of via een aansluiteenheid aangesloten thermische motoren in een afzonderlijke kamer regelingssysteem.

Het toestel dient voor:

- Eenvoudige vaste installatie
- Aflezen van de werkelijke temperatuur (kamertemperatuur)
- Instellen van streef temperatuur
- Regeling van de reële temperatuur door aansturing van thermische motoren in het verwarmen (D201030/31), verwarmen/koelen (D201040/41/42/43, D201050/51)
- Aansluiting van externe sensor (D201050/51)

Smart2 Ruimte-thermostaat 24 V LCD



Art. nr.	Omschrijving	VKE
D201030	Standaard, verwarmen	1 st.
D201040	Comfort, verwarmen en/of koelen	1 st.
D201050	Control, verwarmen en/of koelen met klokfunctie	1 st.

Smart2 LCD Switch verwarmen en koelen



Art. nr.	Omschrijving	VKE
D201043	Comfort, verwarmen en/of koelen in de woonkamer schakelen	1 st.

Smart2 Ruimte-thermostaat 24 V LCD design



Art. nr.	Omschrijving	VKE
D201031 *	Standaard, verwarmen	1 st.
D201041 *	Comfort, verwarmen en/of koelen	1 st.
D201051 *	Control, Verwarmen en/of koelen, klokfunctie	1 st.

* Bestel artikel, levertijd op aanvraag

MG Smart2 RMT 24V LCD Design - zwart



Art. nr.	Omschrijving	VKE
D201042 *	Comfort, verwarmen en/of koelen	1 st.

* Bestel artikel, levertijd op aanvraag

Thermische motor 230 V



Art. nr.	Type	Kabel	Slag	Watt	VKE
D102001	NC	Inclusief	4 mm	1	1 st.

- Exclusief adapter

- NC = Normally Closed

Adapters Smartware



Art. nr.	Omschrijving	Kleur	Sluitmaat	VKE
D109010	M30 x 1,5 VA10	Midden grijs	11,00 mm	1 st.
D109080	M30 x 1,5 VA80	Wit	10,50 mm	1 st.
D109090	M30 x 1,5 VA90	Rood	11,50 mm	1 st.

* Levertijd op aanvraag

Alpha Smartware kamerthermostaten

- Temperatuur en relatieve vochtigheid geregistreerd.
- Weergave van werkelijke/ingestelde temperatuur, vochtigheid, signaalsterkte, batterijniveau, fouten, tijd.
- Verwarmen/koelen voor elke kamer uitschakelen.
- Achtergrondverlichting

MG Alpha Smartware Ruimtethermostaat LCD



Art. nr.	Omschrijving	VKE
D302151	Draadloos 230 V - LCD Display met achtergrondverlichting	1 st.

MG Alpha Smartware Ruimtethermostaat LCD Design



Art. nr.	Omschrijving	VKE
D302152	Draadloos 230 V - LCD Display met achtergrondverlichting	1 st.

MG Alpha Smartware Ruimtethermostaat LED



Art. nr.	Omschrijving	VKE
D302153 *	Draadloos 230 V - LED Display met aanraak bediening	1 st.

* Levertijd op aanvraag

HET MG ALPHA SMARTWARE BASISSTATION IS STANDAARD DE CENTRALE VERBINDINGSEENHEID VAN HET MG ALPHA SMART SYSTEM.

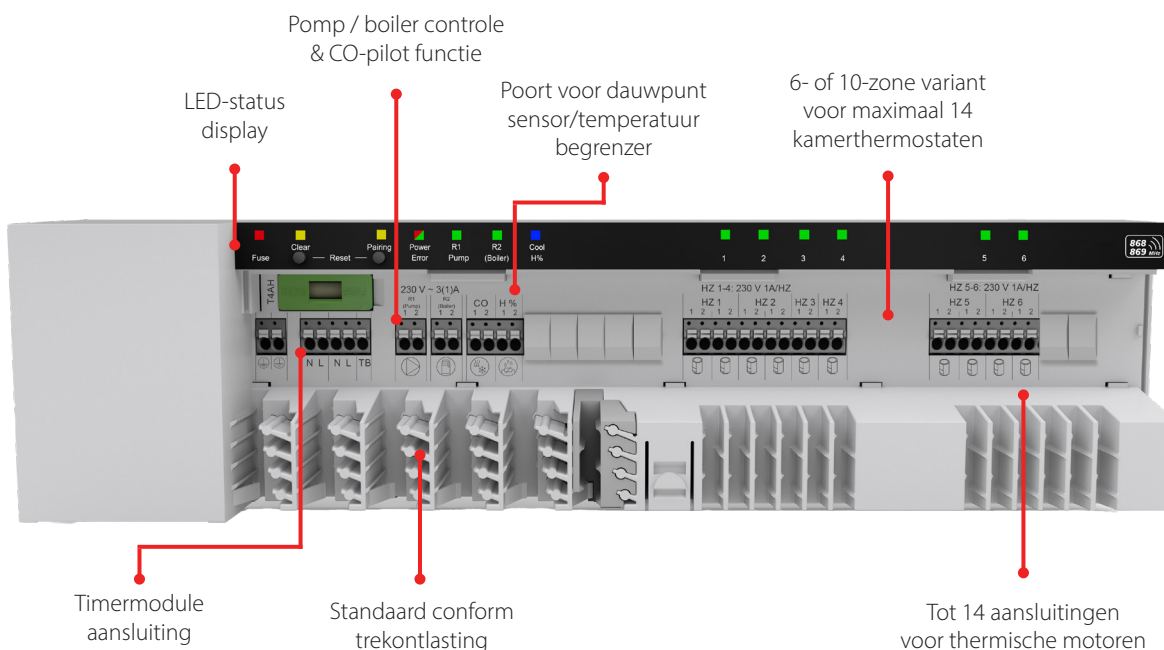

Een systeem dat aan alle eisen voldoet

Het Alpha-basisstation direct is de centrale verbindingseenheid en voeding voor alle Alpha System smartware componenten. Dankzij een overzichtelijke lay-out kunnen afsluiterbedieningen en thermostaten eenvoudig met elkaar worden verbonden. De beproefde kabelgeleiding en standaard trek ontlasting, evenals de schroefloze plug-in/ klemaansluit-methode garanderen een veilige en een snelle bedrading.

De directe varianten van het Alpha-basisstation zijn optioneel verkrijgbaar als versie met 6 of 10 verwarmings-/ koelings-zones. Maximaal 10 ruimtethermostaten en 10/14 thermische motoren worden gevoed.

Het apparaat heeft aansluitingen voor het regelen van een pomp en een ketel of andere elektrische apparaten. Met ingangen voor externe schakelaars, de timersignalen van de kamerthermostaten en een timermodule in het deksel van de behuizing kan de kamertemperatuur verlaagd worden op basis van de tijd.

Het apparaat is aangepast voor NC- of NO systemen en de inschakeltijd van de pomp wordt ingesteld via een dipschakelaar. De CO-ingang betekent dat dit regelsysteem kan worden gebruikt voor verwarming en koeling.

Alpha Smartware Basisstation Premium 230V



Art. nr.	Omschrijving	Max. motoren	VKE
D303001	Basis 6 zones, exclusief Trafo	10	1 st.
D303002	Basis 10 zones, exclusief Trafo	14	1 st.

Voedingskabel 230 V



Art. nr.	Omschrijving	VKE
D302180	Voedingskabel 1,5 meter	1 st.

MG Smartbox 1 - 24 V CO en motoren



Art. nr.	Omschrijving	VKE
D901015	Smartbox 1 - 24 V	1 st.

- Badkamer groep blokkeren van koelen. Let op dit geldt alleen voor 24 Volt motoren.
- Meer dan 5 motoren schakelen op één thermostaat.
- 1x 24 Volt en of potentiaal vrij koelsignaal ontvangen.
- Maximaal 4x potentiaal vrij koelsignaal uitsturend.

MG Smartbox 1 - 230 V CO



Art. nr.	Omschrijving	VKE
D901016	Smartbox 1 - 230 V	1 st.

- Badkamer groep blokkeren van koelen. Let op dit geldt alleen voor 230 Volt motoren.
- 1x 230 Volt koelsignaal ontvangen.
- Maximaal 4x potentiaal vrij koelsignaal uitsturend.

MG Smartbox 2 - 24 V



Art. nr.	Omschrijving	VKE
D901017	Smartbox 2 - 24 V	1 st.

- Externe pomp sturen, met de mogelijkheid om de externe pomp te voorzien van 230V voeding.
- 6 wegklep sturing (geen voltage gestuurde 6 wegklep, daar is artikel D901029 voor geschikt).

MG Smartbox 2 - 230V



Art. nr.	Omschrijving	VKE
D901018 *	Smartbox 2 - 230 V	1 st.

Deze Smart-box kan maar 1 potentiaal vrij koelsignaal geven naar 1 basis module. Dus bij woningen waar meer dan 1 basis module in zit kan deze niet gebruikt worden.

* Levertijd op aanvraag

MG Smartbox 3 - 24 V



Art. nr.	Omschrijving	VKE
D901019 *	Smartbox 3 - 24 V - Temperatuur geschakelt	1 st.

Als een koelsignaal kabel niet mogelijk is kun je met deze Smart-box toch een koelsignaal creëren op basis van jouw temperatuur. Temperaturen zijn instelbaar door de standenschakelaar in de Smart-Box.

- 4x potentiaal vrij koelsignaal op basis van temperatuur.
- Omschakeling instelbaar van 17 graden (stand-0) tot 26 graden (stand-9).

* Levertijd op aanvraag

MG Smartbox 3 - 24 V - Extended



Art. nr.	Omschrijving	VKE
D901029 *	Smartbox 3 - Extended	1 st.

Belimo 6 weg klep sturen op voltage, 2 volt is verwarm zijde open, 6 volt is volledig gesloten, 9,8 volt is koel zijde open.

- Energievraag instelbaar om maximaal 1/2/3x per uur te schakelen.
- Het omschakelen van verwarmen naar koelen door middel van een schakelaar in de Smart-Box, dit in combinatie met de sticker verwarmen/koelen.
- Koelsignaal 230 volt en of 24 volt maximaal 4x potentiaal vrijmaken.
- Smart-Box is programmeerbaar naar wens van de klant, voor bijzondere situaties die opgelost moeten worden.

* Levertijd op aanvraag

MG Smartbox 3 - WP



Art. nr.	Omschrijving	VKE
D901032 *	Smartbox 3 - WP	1 st.

- 24 volt of 230 volt koelsignaal maximaal 4x potentiaal vrij maken.
- Warmtepomp maximaal 3x per uur in en uit schakelen.

* Levertijd op aanvraag

MG Smartbox 2 - 24V incl. schakelaar en sticker V/K



Art. nr.	Omschrijving	VKE
D901028	Smartbox 2 - 24V incl. schakelaar en sticker V/K	1 st.

- Omschakelen van verwarmen naar koelen, handmatig via schakelaar
- Externe circulatiepomp sturen op basis van energie vraag vanuit de regeltechniek

MG. uitbreiding print tbv afleverset V/K (D901028)

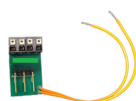

Art. nr.	Omschrijving	VKE
D901033 *	Uitbreiding print bv afleverset V/K (D901017/18)	1 st.

- LET OP:** alleen in combinatie met D901028 MG. smartbox 2 - 24v incl. schakelaar en sticker v/k.
- Voor het galvanische gescheiden van een gezamenlijke nul.

* Levertijd op aanvraag

SMART2

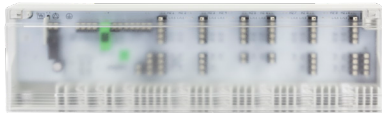

		D201061	D201063
Spanning 24V		24 V	24 V
Incl trafo		Nee	Nee
Aansluiting		Bedraad	Bedraad
Verwarmen		Ja	Ja
Koelen		Ja	Ja
Pompsturing		Ja	Ja
Ketelsturing		Ja	Ja
LED		Ja	Ja
Max Zones		6	10
Max Motoren		15	18
Thermische motor		D101001	D101001
Verwarmen		D201010	D201010
Verwarmen en/of koelen		D201020	D201020
Verwarmen		D201030	D201030
Verwarmen en/of koelen		D201040	D201040
Verwarmen en/of koelen & klokfunctie		D201050	D201050
Verwarmen		D201031	D201031
Verwarmen en/of koelen		D201041	D201041
Verwarmen en/of koelen & klokfunctie		D201051	D201051
D901005	Vloervoeler past op ;	D201040 en D201050	



SMARTWARE DRAADLOOS



	D303001	D303002
Spanning 24V	230 V	230 V
Voedingskabel	excl.	excl.
Aansluiting	Draadloos	Draadloos
Koelen	Ja	Ja
Pompsturing	Ja	Ja
Ketelsturing	Ja	Ja
LED	Ja	Ja
Max Zones	6	10
Max Motoren	10	14
Thermische motor	D102001	D102001
Verwarmen en/of koelen & klokfunctie	D302151	D302151
Verwarmen en/of koelen & klokfunctie	D302152	D302152
Verwarmen en/of koelen LED	D302153	D302153



FULL OF INNOVATION

MG CALCULATIESOFTWARE, ONMISBARE HULP BIJ UW PROJECTEN

Uitgebreid, snel, gemakkelijk en professioneel...

Met een paar muisklikken uw vloerverwarming ontwerpen volgens de laatste normen? Dat kan met de unieke calculatie- en rekentool Fhics van MG. Heeft u er wat hulp bij nodig? Geen probleem. Onze medewerkers ondersteunen u er graag (online) bij.

ONS CALCULATIESYSTEEM

Onze unieke software maakt in een handomdraai een perfecte en volledige berekening van uw vloerverwarmings- en/of koelingsvraag. De calculaties plaatsen wij vervolgens in een persoonlijke online-map. Zo kunt u uw productie perfect aansturen met de juiste materialen. Uw klanten zijn gemakkelijker te overtuigen van het juiste ontwerp en uw boekhouding wordt een stuk overzichtelijker dan voorheen. Onze service is uniek, gratis én 24/7 beschikbaar voor onze vaste relaties.

STAP | 1

- Ga naar fhics.nl/app
- Meldt u aan of log in.

STAP | 2

- Kies systeemtype, buis, verdeler en regeling.
- Kies verwarmen en/of koelen en de ontwerpcondities.
- Voer de te verwarmen ruimtes in met bijbehorende vierkante meters.





STAP | 3

- Vul de ruimtes in (vierkante meters).
- Voer de hartafstand (h.o.h.) in.
- Vul de verdeler- en ruimteregeling nummers in.
- Pas (indien nodig) de gegevens voor het ontwerp aan op ruimteniveau.



STAP | 4

- Vul de projectgegevens in
- Voer uw persoonlijke conditiecode in
- Voeg producten toe (of verwijder ze) op de materiaalpagina
- Creëer uw persoonlijke offerte, met of zonder bedrijfslogo en afbeeldingen
- Bevestig de bestelling.



SAMEN STERK!

MG vindt het belangrijk dat u een duidelijke, overzichtelijke en heldere offerte kunt uitbrengen. Een offerte op maat, die uw klanten snel overtuigt. Wij delen onze kennis dan ook graag met u. Zo zorgen we samen voor een optimaal resultaat.



GARANTIEVERKLARING

MG Vloerverwarming levert uitsluitend kwaliteitsproducten. Voor de door MG Vloerverwarming geleverde vloerverwarmingssystemen hanteren wij, met in achtneming van onze leveringsvoorwaarden de navolgende garantie.



- 1** Binnen een garantietermijn van 10 jaar vanaf de leverdatum zal bij schadegevallen, kosteloos de kunststofbuis vervangen worden, inclusief de daarbij behorende fittingen. Het betreft duidelijk aanwijsbare en op productiefouten terug te voeren schadegevallen, die onze schuld treffen.
- 2** Binnen een garantietermijn van 10 jaar vanaf de leverdatum en de voorwaarde onder lid 1. zullen buiten het vervangen van de geleverde buis en fittingen ook de schade veroorzaakt aan materialen van derden en de daaruit voortvloeiende gevolgschades verzekerd worden. MG draagt zorg voor het verwijderen en opnieuw aanbrengen van het vloerverwarmingssysteem conform de laatste stand der techniek.
- 3** Voor het dekken van schadegevallen beroept MG Vloerverwarming zich op de productaansprakelijkheid die met een verzekering bij een gerenommeerde verzekeraar is afgedekt. De hoogte van de schadedekking bedraagt 2,5 miljoen euro per schadegeval, met een maximum van 5 miljoen euro per adres.
- 4** Deze garantie is alleen geldig indien alle uitvoerende partijen, zoals installateur en vloerenlegger, aan de door ons opgestelde montagerichtlijnen voldoen. Daarnaast dient er een controle op de regeling te hebben plaatsgevonden en is uitsluitend de toepassing van systeemcomponenten van MG toegestaan.

MG VLOERVERWARMING BEHOUDT ZICH HET RECHT VOOR OM IN GARANTIEGEVALLEN EEN DOOR ONS AANBEVOLEN BEDRIJF DE SCHADE TE LATEN HERSTELLEN.

MG

088-7780050

info@mgvloerverwarming.nl

www.mgvloerverwarming.nl

Deze catalogus is auteursrechtelijk beschermd. Alle rechten voorbehouden. Zij mag noch volledig noch gedeeltelijk zonder voorafgaandelijk akkoord van de fabrikant gekopieerd, gereproduceerd, ingekort of onder eender welke vorm doorgegeven worden, zowel op mechanische als elektronische wijze.

© MG Vloerverwarming

MG